

Integreert 23/24

c-compactline | c-tourer | chic c-line | chic e-line | chic s-plus | liner-for-two



PRISLISTE 23/24 NO

gyldig fra 01.01.2024

carthago[®]
Das Reisemobil.

Innholdsfortegnelse

Henvisninger til vekt 3-6

Største utvalget av chassis i premiumklassen 7

35 tons

425 tons



c-compactline Super-Lightweight 8-13

Den letteste bobilen i den helintegrerte Carthago 3,5-T-Premium-klassen, velegnet også for bytrafikk takket være 15 cm utvendig bredde og kjøretøyets kompakte lengde



AL-KO

35 tons

45 tons



c-tourer Lightweight 14-23

c-tourer lettvektmodellene briljerer med korte kjøretøylengder under 7 m, perfekt håndtering og en forbløffende lav egenvekt.



AL-KO



Mercedes-Benz
AL-KO

45 tons



c-tourer Comfort 14-23

Hvis registreringen i 3,5-tonnsklassen ikke er avgjørende og krav til komfort går foran vekt, er c-tourer Comfort modellene den riktige løsningen.



AL-KO



Mercedes-Benz
AL-KO



chic c-line / chic c-line superior / chic c-line XL 24-37

Den fascinerende Carthago Liner-klassen: Eleganse, komfort og høy kvalitet



AL-KO
EA/DA



Mercedes-Benz
AL-KO
EA/DA



chic e-line / chic e-line XL 38-49

På topp i Carthago Liner-klassen: med bakhjulsdrift og gode kjøreegenskaper



AL-KO
EA/DA



Mercedes-Benz
AL-KO
EA/DA



chic s-plus / chic s-plus XL 50-57

Kraftpakken i Carthago Liner-klassen på Iveco Daily 5,6 t / 6,7 t med traksjonssterk bakhjulsdrift/tvillingdekk

IVECO

DAILY

5,6 t / 6,7 t



liner-for-two 58-67

Rund salonggruppe i bakre del med elektrisk recliner, enestående 4-roms konsept



AL-KO
EA/DA

VECO

DAILY

5,6 t / 6,7 t

Tips og mer omfattende beskrivelse av utrustning 68-69

Generell informasjon og fotnoter 70-71

VIKTIG RETTSLIG OG TEKNISK INFORMASJON OM VALG OG KONFIGURASJON AV BOBILEN DIN

Hver bil er i veitrafikken kun godkjent for en bestemt maksimalvekt, som ved kjøring ikke må overskrides. Ved valg og konfigurering av din bil eller van (heretter: „bil“) er de tekniske og lovbestemte grenser for vekt av bilen derfor spesielt viktige. Disse spiller innenfor rammen av konfigureringen fremfor alt ved valg av tilleggsutstyr (utstyrspakker, ekstrautstyr og tilvalg) en avgjørende rolle.

Regulert er de tekniske og lovmessige spesifikasjoner for vekt av din bil i EU-bestemmelsen om gjennomføring nr. 2021/535 (til juni 2022: EU-bestemmelse om gjennomføring nr. 1230/2012). Denne gjelder enhetlig innenfor Den europeiske union. For å gjøre valget og konfigureringen av din bil enklere ved å ta hensyn til de lovmessige og tekniske spesifikasjoner, forklarer vi i det følgende vesentlige begrep og retningslinjer i denne forordningen og gir deg noen henvisninger, som for konfigureringen av kjøretøyet ditt samt valget av tilleggsutstyr (utstyrspakker, ekstrautstyr og tilvalg) fra vårt tilbud fra fabrikkens side er spesielt viktige. Vennligst les omhyggelig gjennom denne før konfigurering og bestilling av kjøretøyet ditt. Våre forhandlere gir deg ved valg og konfigurering av bilen din supplerende hjelp.

1. TEKNISK TILLATT TOTALVEKT

Den teknisk tillatte totalvekten beskriver den av produsenten fastlagte, relatert til planløsningen, tillatte vekten som din bil er belastet tilstand maksimalt må veie (f.eks. 3500 kg, 4500 kg). Denne blir innført i registreringspapirene del I. Angivelsen av den teknisk tillatte totalvekten for hver planløsning finner du i de tekniske data, som er oppført i våre salgsdokumenter (f.eks. i prislister).

Illustrasjon i prislister:

c-compactline Super-Lightweight		
	I 138 DB	I 141 LE
Basiskjøretøy	Fiat Ducato	Fiat Ducato
Standard chassis	AL-KO lav ramme 35 light	AL-KO lav ramme 35 light
Standard motor	Diesel 2,2 l (140 hk / 103 kW)	Diesel 2,2 l (140 hk / 103 kW)
Lengde/bredde/høyde (mm) ^{1) 2) 3)}	6410 / 2120 / 2920	6650 / 2120 / 2920
Hjulavstand (mm)	3525	3525
Høyde dobbeltgulv / oppbevaringsrom (mm)	220 / 460	220 / 460
Ståhøyde i bodel (mm)	1980	1980
Hekkgarasje innvendig høyde (mm)	1200	1200
Dørbredde/-høyde hekkgarasje passasjerside (mm)	925 x 1140	1050 x 1140
Dørbredde/-høyde hekkgarasje førerside (mm)	680 x 1140	850 x 1140
Tekn. tillatt totalvekt (kg) ⁴⁾	3500 / 4250 ⁵⁾	3500 / 4250 ⁵⁾
Vekt i kjøpreklar stand (kg) ⁶⁾	2885 (2741-3029)	2935 (2788-3082)
Max. vekt bestemt av produsenten for tilleggsutstyr som standard (kg) ⁷⁾	236	184
Tilhengervekt maks. (kg) ¹⁰⁾	2000	2000
Maks. antall sitteplasser under kjøring, med 3-punkts belte (standard) ¹¹⁾	4	4

Kjøretøyet tillatte totalvekt (f.eks. 3500 kg) må i kjøredrift ikke overskrides. Hvis kjøretøyet i kjøredrift overskrider den teknisk tillatte totalvekten, er dette er en overtredelse som kan straffes med bot. Vi anbefaler derfor sterkt, hver gang før du starter kjøringen, å kontrollere og sikre at du med kjøretøyet ikke overskrider den teknisk tillatte totalvekten (f.eks. 3500 kg).

2. VEKT I KJØPREKLAR STAND

Vekten i kjøpreklar stand tilsvarer kjøretøyet (tom-)vekt med standardutstyr fra fabrikkens side (inklusive smøremidler, verktyø, hjelp ved dekkreparasjonssett og med 90% full drivstoff-tank) pluss en lovbestemt fastsett vekt for føreren på 75 kg.

Vekten i kjøpreklar stand inneholder i det vesentlige de følgende posisjoner:

- kjøretøyet tomvekt samt bodel inklusive påfylte drivstoffer som smørefett, oljer og kjølevæsker;
- standardutstyr, dvs. alle utstyrsgjenstander, som fra fabrikkens side er med i standard leveringsomfang;
- 100% full ferskvannstank ved kjøring (fylling for kjøring iht. produsentens angivelser). Du finner produsentens angivelser til fylling for kjøring i salgsdokumentene (f.eks. i prislister). Dette er alt etter modellserie 20 l hhv. 50 l) og en 100% full aluminium-gassflaske med en vekt på 16 kg;
- 90% full drivstofftank inklusive drivstoff;
- føreren, hvis vekt, uavhengig av førerens faktiske vekt, fastsettes med 75 kg.

Det dreier seg ved vekten i kjøpreklar stand altså om grunnfigureringen av kjøretøymodellen som du har valgt med standardutstyr pluss en i lov fastlagt vekt på 75 kg for føreren. Denne endrer seg ved valget av tilleggsutstyr (utstyrspakker, ekstrautstyr, tilvalg).

Angivelser til vekten i kjøpreklar stand finner du for hver planløsning i våre salgsdokumenter (f.eks. i prislister).

Det er viktig at det i våre salgsdokumenter ved angitt verdi for vekten i kjøreklar stand dreier seg om en typegodkjent beregnet og av myndighetene kontrollert standardverdi. Det er rettslig tillatt og mulig at vekten av kjøretøyet i kjøreklar stand levert til deg på grunn av produksjonsbetingede toleranser avviker fra den i salgsdokumentene angitte pålydende verdien. Den rettslig tillatte toleransen utgjør $\pm 5\%$. Derved tar EU-lovgiveren med i betraktning at det på grunn av vektvariasjoner på leverte deler samt prosess- og værbebeting kan oppstå visse vektvariasjoner i kjøreklar stand. Vennligst ta hensyn til dette ved valg og konfigurasjon av bobilen din.

For å vise disse (tillatte) produksjonsbetingede avvik fra vekten, et regningseksempel:

Vekt i kjøreklar stand iflg. salgsdokumenter:	2 900 kg
Rettslig tillatt toleranse på $\pm 5\%$:	145 kg
Rettslig tillatt forskjell av vekten i kjøreklar stand:	2 755 til 3 045 kg

Den konkrete forskjellen for de tillatte avvikene for vekten i kjøreklar stand finner du for hver planløsning i de tekniske data, som er oppført i våre salgsdokumenter. Som produsent bestreber vi oss for å begrense vektvariasjonene til det produksjonstekniske uunngåelige minimumsmål. Avvik oppover og nedover innenfor det rettslig tillatte toleranseområdet oppstår derfor bare meget sjeldent. Det kan imidlertid ikke unngås fullstendig på tross av stadig gjennomførte tekniske optimaliseringer av produksjonsprosessen. For å sikre at alle faktisk leverte kjøretøy overholder den rettslig tillatte toleransen, blir kjøretøyets faktiske vekt samt overholdelse av den tillatte toleransen på $\pm 5\%$, kontrollert av oss som produsent etter ferdigstillelse i produksjonen ved enden av båndet. Den faktiske vekten av kjøretøyet ved enden av båndet blir meddelt deg av din forhandler. Slik får du kunnskap om et eventuelt eksisterende, faktiske vektavvik på ditt kjøretøy.

3. ANTALL MAKSIMALT TILLATTE SITTEPLASSER/VEKT PASSASJERER

Antallet maksimalt tillatte sitteplasser under kjøringen blir fastlagt av oss som produsent i typegodkjenningsprosessen. Av antallet maksimalt tillatte sitteplasser resulterer vekten av passasjerene. Vekten av passasjerene utgjør for hver tillatt sitteplass, som vi som produsent av kjøretøyet har fastlagt, 75 kg, uavhengig av hvor mye passasjerene faktisk veier. Det dreier seg også her om en lovbefalt beregnet størrelse. Da vekten til føreren allerede er regnet med i vekten av kjøreklar stand likeledes med 75 kg (se til dette under siffer 2.), blir det ikke lenger tatt hensyn til den ved vekten av passasjerene. Ved en bil med fire tillatte sitteplasser utgjør vekten av passasjerene altså $3 \cdot 75 \text{ kg} = 225 \text{ kg}$.

Angivelsen av antall maksimalt tillatte sitteplasser i salgsdokumentene refererer til den respektive vekten av kjøretøyet i standardtilstand uten ekstrautstyr (om ekstrautstyr under siffer 4.) og gjengir det maksimale antall personer som under kjøringen kan finne en sitteplass.

Antallet av disse sitteplassene er imidlertid avhengig av vekt og akselbelastning. Det kan altså reduseres ved montering av ekstrautstyr (som valg av utstyrpakk, tilleggsutstyr og tilvalg) hhv. kan alt etter modell oppnås med en vektøkning av tillatt totalvekt og/eller ved bortfall av tilleggsutstyr.

4. FAKTISK VEKT OG TILLEGGSUTSTYR

Vekten i kjøreklar stand (se til dette under siffer 2.) og vekten av et bestemt kjøretøy fra fabrikken med montert tilleggsutstyr (utstyrpakk, tilleggsutstyr, tilvalg) blir tilsammen betegnet som faktisk vekt av kjøretøyet.

Angivelsen av faktisk vekt for ditt kjøretøy etter overlevering finner under siffer 13.2 i samsvarssertifikatet (Certificate of Conformity, CoC), som leveres til deg av din forhandler ved overleveringen av kjøretøyet.

Vær oppmerksom på at det også ved den i samsvarssertifikatet (Certificate of Conformity, CoC) angitte faktiske vekten dreier det seg om en standardisert verdi. Da for vekten i kjøreklar stand – som element av den faktiske vekten – gjelder en rettslig tillatt toleranse på $\pm 5\%$ (se til dette under siffer 2.), kan også den faktiske vekten i forhold til den angitte nominelle verdien avvike tilsvarende.

Med til såkalt tilleggsutstyr hører ifølge den lovmessige definisjonen, alle utstyrsdeler som tilvalg som ikke er med i standardutstyret, som med produsentens ansvar – dvs. fra fabrikken – blir plassert på kjøretøyet og som kan bestilles av kunden (f.eks. markise, sykkel- eller motorsykkelstativ, satellittanlegg, solcelleanlegg, stekeovn etc.). Angivelser til enkelt- hhv. pakkevektene av utstyrpakkene som kan bestilles, tilleggsutstyr og tilvalg finner du i salgsdokumentene våre. Ikke med til ekstrautstyr i denne betydning hører annet tilbehør, som etter levering av kjøretøyet fra fabrikken ettermonteres av forhandleren eller av deg personlig.

5. MAKSIMAL VEKT SOM ER FASTLAGT AV PRODUSENTE FOR TILLEGGSUTSTYR OG NYTTTELAST

Da også montering av tilleggsutstyr underligger rettslige og tekniske grenser, bestemmer vi per planløsning og kjøretøy verdien av den maksimale vekten for tilleggsutstyr som av produsenten i tillegg til standardutstyret kan plasseres på kjøretøyet (f.eks. som utvalg av utstyrs pakker og ekstrautstyr). Denne verdien må ved utvalg og konfigurering av kjøretøyet ditt ikke overskrides.

Angivelse av vekt for tilleggsutstyr fastlagt av produsenten finner du i våre salgsdokumenter (f.eks. i prislister).

Illustrasjon i prislister:

C-compactline Super-Lightweight		
	I 138 DB	I 141 LE
Basiskjøretøy	Fiat Ducato	Fiat Ducato
Standard chassis	AL-KO lav ramme 35 light	AL-KO lav ramme 35 light
Standard motor	Diesel 2,2 l (140 hk / 103 kW)	Diesel 2,2 l (140 hk / 103 kW)
Lengde/bredde/høyde (mm) ^{1) 2) 3)}	6410 / 2120 / 2920	6650 / 2120 / 2920
Hjulavstand (mm)	3525	3525
Høyde dobbeltgulv / oppbevaringsrom (mm)	220 / 460	220 / 460
Ståhøyde i bodel (mm)	1980	1980
Hekkgarasje innvendig høyde (mm)	1200	1200
Dørbredde/-høyde hekkgarasje passasjerside (mm)	925 x 1140	1050 x 1140
Dørbredde/-høyde hekkgarasje førerside (mm)	680 x 1140	850 x 1140
Tekn. tillatt totalvekt (kg) ⁵⁾	3500 / 4250 ²⁾	3500 / 4250 ²⁾
Vekt i kjørekklar stand (kg) ⁴⁾	2885 (2741-3029)	2935 (2788-3082)
Max. vekt bestemt av produsenten for tilleggsutstyr som standard (kg) ⁷⁾	236	184
Tilhengervekt maks. (kg) ²⁰⁾	2000	2000
Maks. antall sitteplasser under kjøring, med 3-punkts belte (standard) ²¹⁾	4	4

Ved den maksimale vekten for tilleggsutstyr fastlagt av produsenten skal det sikres, at den lovbestemte såkalte minste nyttelasten etter leveringen av et kjøretøy av produsenten også faktisk kan utnyttes for lastekapasiteten. Det kan altså bare bestilles og monteres så mye tilleggsutstyr fra fabrikken, at det fremdeles blir igjen tilstrekkelig vekt for bagasje og annet tilbehør (såkalt nyttelast), uten at den teknisk tillatte totalvekten overskrides.

Nyttelasten beregnes ved at man fra den teknisk tillatte totalvekten (til dette under siffer 1.) trekker fra vekten i kjørekklar stand (nominell verdi ifølge salgsdokumentene, til dette under siffer 2.), vekten av passasjerene (til dette under siffer 3.) og den av produsenten fastlagte maksimale vekten for tilleggsutstyr.

For bobiler foreskriver den europeiske lovgiveren en fast minste nyttelast som må bli igjen for bagasje eller annet tilbehør som av fabrikken ikke er montert. Denne minste nyttelasten beregnes som følgende:

Minste nyttelast i kg $\geq 10 * (n + L)$

Derved gjelder: „n“ = høyeste antall passasjerer pluss fører og „L“ = total lengde kjøretøy i meter (inklusive siffer etter komma).

Ved en bil med en lengde på 7 m og 4 tillatte sitteplasser (inklusive fører) er den minste nyttelasten altså f.eks. $10 \text{ kg} * (4 + 7) = 110 \text{ kg}$.

Vær ved konfigureringen av bobilen din oppmerksom på at den minste nyttelasten ikke må underskrides.

For at den minste nyttelasten blir overholdt, finnes for hver kjøretøymodell en maksimal kombinasjon av tilleggsutstyr som kan bestilles. I eksempelet ovenfor med en minste nyttelast på 110 kg, må totalvekten for tilleggsutstyr ved et kjøretøy med fire tillatte sitteplasser (inklusive fører) og en vekt i kjørekklar stand på 2900 kg f.eks. være maksimalt 265 kg:

3 500 kg	Teknisk tillatt totalvekt
- 2 900 kg	Vekt i kjørekklar stand
- 3*75 kg	Vekt av passasjerer
- 110 kg	Minste nyttelast
= 265 kg	Tilleggsutstyr

Vennligst merk at denne beregningen går ut fra den i prosessen for typegodkjenning fastlagte standardverdien for vekt i kjøreklar stand, uten å ta hensyn til de tillatte avvik fra vekt i kjøreklar stand (se til dette under siffer 2.). Hvis den maksimalt tillatte verdien for tilleggsutstyr på (i eksempel) 265 kg tilnærmet eller fullstendig utnyttes, kan det ved et avvik fra vekten i kjøreklar stand oppover derfor komme til at den minste nyttelasten på 110 kg riktignok kalkulatorisk under anslag av standardverdien av vekten i kjøreklar stand blir overholdt, men at en tilsvarende lastekapasitet faktisk ikke er mulig.

Også til dette et regningseksempel for et kjøretøy med fire tillatte sitteplasser, hvor den faktisk veide vekten i kjøreklar stand ligger med 1% over den nominelle verdien:

3 500 kg	Teknisk tillatt totalvekt
- 2 929 kg	Kjøretøyets faktiske vekt i kjøreklar stand (+ 1% i forhold til de angitte 2 900 kg i salgsdokumentene)
- 3*75 kg	Vekt av passasjerer
-265 kg	Vekt tilleggsutstyr
= 81 kg	Faktisk mulighet for lastekapasitet (< minste nyttelast på 110 kg); den minste nyttelasten blir altså i dette eksemplet underskredet med 29 kg

For å unngå en slik underskridelse av den minste nyttelasten, blir den bestillbare vekten for tilleggsutstyr fra produsentens side, relatert til planløsningen, redusert. Begrensningen av tilleggsutstyret skal sikre at den minste nyttelasten, dvs. den lovbeholdte frie vekten for bagasje og annet tilbehør, ved de av produsenten leverte kjøretøyene, faktisk også er tilgjengelig for lastekapasiteten.

Da den faktiske vekten av det bestemte kjøretøyet produksjonsbetinget først kan registreres ved veiing ved enden av båndet, kan det ikke fullstendig utelukkes at det i sjeldne unntakstilfeller, på tross av denne begrensningen av tilleggsutstyret, kan oppstå en situasjon hvor den minste nyttelasten ved enden av båndet ikke er sikret. For å garantere den minste nyttelasten også i disse tilfeller, vil produsenten sammen med din forhandler og deg sjekke før levering av kjøretøyet, om kjøretøyet f.eks. blir lesset på, tillatte sitteplasser blir redusert eller det tas ut tilleggsutstyr for å redusere vekten, slik at du får levert et kjøretøy som har en lovlig minste nyttelast.

Vektene for tilbudt av tilleggsutstyr fra fabrikken finner du i våre salgsdokumenter (f.eks. i prislistene.).

Illustrasjon i prislisten:

Artikkel nr.		€ inkl. 25 % mva.	kg
Chassis Fiat Ducato			
310021	Motor 140 hk/103 kW, Euro 6d Final, f35 light, 9G-automatgir ⁶⁷⁾	4.195	55
310024	Motor 180 hk / 132 kW, Euro 6d Final, f35 light, manuelt gir ⁶⁷⁾	4.740	20
310025	Motor 180 hk/132 kW, Euro 6d Final, f35 light, 9G-automatgir ⁶⁷⁾	8.930	55
310026	Motor 180 hk/132 kW, Euro 6d Final, f40 heavy (tillatt GG 4.250 kg), man. girkasse ^{60) 67)}	7.000	66
310027	Motor 180 hk/132 kW, Euro 6d Final, f40 heavy (tillatt GG 4.250 kg), - automatgir ^{60) 67)}	11.190	61
330325	16 tommer stålfelger Fiat i stedet 15 tommer for f35 light chassis	380	29
330330	16 tommer aluminiumfelger Fiat for f35 light chassis i forbindelse med man. girkasse	1.145	22,5
330340	16" aluminiumfelger Fiat for f40 heavy chassis/f35 i forbindelse med 9-girs automatkasse	935	-8
310610	Drivstofftank 60 l istedenfor 90 l (bare i forbindelse med f35 light)	65	-24
311810	Forsterket fjæring foraksel for optimal kjørekraft ⁵⁷⁾	655	3
311815	AL-KO "ACS" High Performance-fjærbein foraksel ⁵⁷⁾	1.570	-
310630	Ratt og giraksel i skinn	330	-
310632	Multifunksjonsratt (fjernkontroll med knapper på rattet)	330	-
331620	Tåkelys	370	4
311614	Bi-LED-hovedlys (nær- og fjernlys)	1.200	-
311400	Avtakbart tilhengerfeste	2.000	60
311300	Justerbare støtteben bak for stabilisering ved parkering	465	10

Tilleggsvekten av tilleggsutstyr (alle utstyrsdeler som ikke er med i standardomfanget) øker kjøretøyets faktiske vekt (= vekt i kjøreklar stand pluss det valgte tilleggsutstyret) og reduserer nyttelasten. Den angitte verdien viser tilleggsvekten i forhold til standardutstyret for den respektive planløsningen. Totalvekten av det valgte tilleggsutstyret (utstyrspakker, tilleggsutstyr og tilvalg) må ikke overskride den maksimale vekten for tilleggsutstyr fastlagt av produsenten.

6. VIRKNING AV TOLERANSER FOR VEKT PÅ NYTTELASTEN I KJØREKLAR STAND

Også uavhengig av den minste nyttelasten bør du være oppmerksom på at uunngåelige produksjonsbetingede vektvariasjoner i kjøreklar stand resulterer speilvendt i de gjenværende mulige lastekapasiteter:

Hvis du bestiller vårt eksempelkjøretøy (jf. under siffer 5.) f.eks. med et tilleggsutstyr med en totalvekt på 150 kg, resulterer det på grunnlag av standardverdien for vekten i kjøreklar stand kalkulatorisk i en nyttelast på 225 kg. Den faktiske mulige lastekapasitet som er tilgjengelig, kan på grunn av toleransene avvike fra denne verdien og ligge høyere eller lavere. Dersom vekten av kjøretøyet ditt i kjøreklar stand angitt som tillatt i salgsdokumentene med 1%, reduseres den mulige lastekapasiteten fra 225 kg til 196 kg:

3 500 kg	Teknisk tillatt totalvekt
- 2 929 kg	Kjøretøyets faktiske vekt i kjøreklar stand (+ 1% i forhold til de angitte 2 900 kg i salgsdokumentene)
- 3*75 kg	Vekt av passasjerer
- 150 kg	Bestilt tilleggsutstyr for det bestemte konfigurerte kjøretøyet
= 196 kg	Faktisk mulig lastekapasitet

For å sikre at den beregnede nyttelasten faktisk er riktig, bør du ved valg og konfigureringen av kjøretøyet for sikkerhets skyld ta med i beregningen de mulige og tillatte toleransene for vekten i kjøreklar stand. Vi anbefaler derfor sterkt å veie den lastede bobilen før hver reise på en ikke automatisk vekt og ved å ta hensyn til passasjerenes aktuelle vekt, for å bestemme om den teknisk tillatte totalvekten og den teknisk tillatte totalvekten på akselen er overholdt.



Du finner mer informasjon på nettet!

Største utvalg av chassis i premiumklassen

Det er ditt valg!

Leter du etter en premium-bobil som er perfekt tilpasset dine behov? Alt etter modellserie og modell tilbyr vi deg tre forskjellige basisvarianter: Fiat Ducato, Mercedes-Benz Sprinter med AL-KO lavramme Carthago spesial og enkel- eller tandemaksel eller Iveco Daily med robust stigeramme, bakhjulsdrift og tvillinghjul. Alle de tre basisvariantene har sine klart definerte fordeler – finn det chassiset som passer best for dine behov.

Alle chassisvariantene har likevel én ting felles: Når de kombineres med Carthagos premium-DNA, skapes det bobiler med unik kvalitet og eksklusivitet som byr på den aller beste sikkerhet. Det kan du være trygg på!



AL-KO



Mercedes-Benz

AL-KO

IVECO
DAILY

5,6 t / 6,7 t

Chassis	Fiat Ducato			Mercedes-Benz Sprinter			Iveco Daily			
Kan leveres for	c-compactline / c-tourer	chic c-line	chic e-line / liner-for-two	c-tourer	chic c-line / e-line	chic s-plus / liner-for-two				
Motor og understell										
Chassistype	AL-KO lavramme spesial light (f35, f40)	AL-KO lavramme Carthago spesial (f40)	AL-KO lavramme Carthago spesial (f40)	AL-KO lavramme Carthago spesial 415 CDI			Høy stigeramme			
Anbefalt motorisering	2,2 l med 180 hk	2,2 l med 180 hk	2,2 l med 180 hk	2,0 l med 170 hk			3,0 l med 207 hk			
Utslippsklasse	Euro 6d Final	Euro 6d Final / Euro VI E	Euro 6d Final / Euro VI E	Euro VI E			Euro VI E			
Fremdrift	Forhjulstrekk	Forhjulstrekk	Forhjulstrekk	Forhjulstrekk			Bakhjulstrekk med tvillinghjul på bakaksel			
Maksimal tillatt totalvekt										
Chassisvarianter	Enkeltaksel	Enkel-taksel	Tande-maksel	Enkel-taksel	Tande-maksel	Enkel-taksel	Enkel-taksel	Tande-maksel	5,6 t	6,7 t
Teknisk tillatt totalvekt maksimalt (kg) *	3500 / 4250 / 4500	4500	5500	4800	5500	4500	4500	5500	5800	6700
Foraksellast maksimalt (kg)	2100	2100	2300	2300	2300	2100	2100	2100	2300	2600
Bakaksellast maksimalt (kg)	2500	2500	2 x 1700	2700	2 x 1700	2430	2430	2 x 1800	3700	4690
Tilhengervekt maksimalt (kg)**	2000	1800	1800	1800	1800	2000	2000	1600	3260	3500
Total vogntogsvekt (kg)	6000	6000	6000	6000	6000	5880			9100	10 700

* delvis i forbindelse med vektøkningsopsjoner

** avhengig av den totale vogntogvekten

Den letteste bobilen i den helintegrerte Carthago

3,5-t-Premiumklassen: Velegnet også for bytrafikk takket være 15 cm utvendig bredde og kjøretøyets kompakte lengde

Super-lettvekt-premiumklassen:

- Praktisk utnyttbar lastekapasitet også i 3,5-tonnklassen
- Ytterligere vektreduksjon på opptil 39,5 kg med den valgfrie pakken for 3,5-t for vektreduksjon

Dobbeltgulv med stort, oppvarmet oppbevaringsrom:

- Nyttbar høyde opptil 55,5 cm
- Tilgang utenfra via flere store luker. Komfortabel tilgang innenfra via setet i L-sittegruppen, via sidesetet som kan slås opp (avhengig av modell) og via stor luke i bodelsgulvet
- Stort gjennomgående lasterom (innvendig høyde 22 cm), med dypt nedsenket oppbevaringsrom (nyttbar høyde 46 cm), lett å laste via XL-bodelsdøren gjennom stor, oppstillbar oppbevaringsluke i bodelsgulvet
- Hele dobbeltgulvet er oppvarmet med klimalagringsfunksjon

AL-KO lavramme Carthago spesial light:

- Tillatt totalvekt 3 500 kg til 4 250 kg

Carthago karosserikonstruksjon fra Liner premiumklassen:

- Meget stabil karosserisammenføring ved hjelp av bærebjelker (tak-vegg/gulv-vegg)
- Bodel fullstendig uten treverk, med isolerende kjerne av vannavvisende RTM-hardskum
- Innvendige vegger og tak av aluminium
- Klima-veggbelegg av mikrofiber

Basiskjøretøy**Fiat Ducato med AL-KO-lav ramme Carthago spesial light**

- Motor: Diesel 2,2 l Multijet 3 med AdBlue (19 l), 140 hk (103 kW), 4 sylindere, 350 Nm, Euro 6d Final, 6-trinns girkasse, forhjulsdreift
- Drivstofftank 90 l
- Sidevindsassistent, cruise control, ABS, ESP, ASR, elektronisk startspærre, Hillholder, Hill Descent Control, Traction Plus, stabilitetskontroll for tilhenger, kollisjonsbremsesystem⁶⁵⁾
- Airbag fører/passasjer¹¹⁾
- Start-stopp-system
- Klimaanlegg, manuelt
- HANSKEROM
- LED-kjørellys
- Skvettlapper på for- og bakaksel
- Reparasjonssett Fix & Go

Karosserikonstruksjon i Liner-Premiumklassen

- 10 års tetthetsgaranti
- Karosseri uten treverk, med glassfiberarmert plastbelegg på tak og bunn
- Sammenføring av tak og vegger via takavrunding og bærebjelke
- Takskinnsystem med avløp for regnvann på sidene
- Side- og bakvegger med aluminium utvendig og innvendig
- Isolasjonskjerne av RTM-hardskum i tak, gulv og sidevegger
- Sammenføring mellom bunn og vegger med fullflatelimt bærebjelke av aluminium med ekstra kuldestopp
- Total tykkelse vegger og tak 38 mm
- Utvendige luker i originalt sideveggmateriale "Carthago Isoplus"
- Luketetning innvendig og utvendig, utvendig tetning i sprutsikker utførelse
- Utvendige luker og bodelsdør med innfelte hengsler
- Tanklokk drivstoff plant lagt inn i sideveggen
- Sideskjørt aluminiumsprofil
- 4-delt hekkramme med separat støtfanger
- Carthago-baklys med Carthago C-branding i LED
- Rammevinduer Seitz S4, dobbel ramme med isolerglass uten kuldebro, insektnett-rullegardin og formørkningsplissé
- LED-utelys over inngangsdøren med avrenningskant
- Elektriske stigtrinn til bodelsdør med varselsignal

Førerhus

- Dashbord dypt nedsenket i fronten (sikt mot veibanen 2,77 m)
- Plisségardin i frontrute med isolerende hulromstruktur
- Formørkningsplissé bak sidevinduene (betjenes sideveis)
- Glassfiberarmert frontdeksel, tolags isolert
- Førerhusdør med dobbel sikkerhetslås, elektrisk betjent vindusheis og regnrenne
- Støyisolert motorrom
- Aguti-komfortseter for fører og passasjer med integrerte setebelster i innredningsstoff, svingbare, polstrede armlener
- Dashbord med praktisk sidebord og forberedelse for integrert ryggekameramonitor og holder for drikkeflasker
- Forheng for senkeseng, i skinnutførelse med solskjermer, LED-lysspotter og sideskap

Dobbeltgulv

- Nyttbar høyde opptil 55,5 cm
- Oppvarmet og belyst gjennomgående lasterom
- Tilgang utenfra via flere store luker.
- Tilgang innenfra via L-sittegruppen med patentbeslag, setebenken som kan slås opp (ikke modell 141 LE) samt gjennom stor luke i bodelsgulvet i entreen
- Sentralt gjennomgående lasterom (innvendig høyde 22 cm) med nedsenket oppbevaringsrom (nyttbar høyde 46 cm)

 **Stor scootergarasje**

- Scootergarasje kan belastes med inntil 350 kg
- Stor garasjedør på passasjersiden samt en dør på førersiden
- Garasjegulv med GFK på over- og underside, antisklibelegg
- Frostsikkert, isolert og oppvarmet hele veien rundt
- Fastsurringsystem over bærebjelke av aluminium, inkludert åtte festekroker

 **Interiør**

- Møbelkonsept epic: Møbeldekor briljantask med fronter på skap under tak i høyglans-elfenben

 **Bodel**

- Innside av tak og vegger er trukket med klima-veggbelegg av mikrofiber
- L-sittegruppe med setebenk (modell 141 LE med uttrekkbart sidesete)
- Veggbekledning bak sidesetet i skinn-utseende (ikke modell 141 LE)
- 360°-bodelsbord som kan dreies med fotpedal og forskyves i to retninger
- Uttrekkbart skoskap med oppbevaringsystem integrert i setebenken, med LED-dekorlys
- Setestoff med flerlags skumkjerne og ryggstøttefunksjon
- Dobbel sammenføyningsteknikk "Durafix": Møbler blir både skrudd og tappet
- Lukelukking med myk demping
- Inkludert gardinsystem med dekorgardin kan tas av

 **Kjøkken**

- Kjøkkenbenk i ripefast skiferdekor
- Kjøkkenbenk belyst fra undersiden med LED-lystlist
- Kjøkkenseksjon med bestikkskuff
- Separat avfallsbeholder i adskilt hygieneområde
- Kjøkkenskuffer med rullelager "easy glide" med soft close-inntrekk
- 3-bluss kokeapparat «Profi Gourmet» med ikke delt glasslokk, robust støpejernsrist og glassbunn
- Rund rustfri stålvaske innfelt i kjøkkenbenken, med multifunksjonelt deksel over oppvaskum inkludert veggstativ for utvidet arbeidsflate.
- Vannarmatur i metallutførelse med praktisk grytehode
- Slimtower med tosidig døråpning, med separat frysenskap, automatisk energikildesøk 12 V / 230 V / gassdrift
- Takluke Mini Heki

 **Bad og omkleddingsrom****Omkleddingsrom og romdeling**

- Omkleddingsrom med låsbar baderomsdør mot bodel (ikke modell 138 DB)

Kombinert bad med separat runddusj (modeller 138 DB, 143 LE)

- Håndklestang over runddusjen
- Høydejusterbar hånddusj på kromstang
- Takluke Mini Heki
- Vaskeservant med underskap, toalettpeppirholder og speilskap

Vario-svingbad (modell 141 LE)

- Innfelt svingvegg med stort speil og servant
- Plan inngang til dusjen "one level"
- Høydejusterbar hånddusj på kromstang
- Takluke Mini Heki
- Dusjdel med skyvedør som også fungerer som innsynsbeskyttelse ved åpnet omkleddingsrom
- Toalettsete av tre

 **Soverom****Senkeseng over førerhuset**

- Sengebunn og kvalitetsmadrass
- Ekstra dyp nedsenking av sengen: Oppstigning over sidesete
- Stabilt underlag uten vakling i sovestilling, bokhylle og LED-lysspotter
- Skilleforheng foran den nedsenkbare sengen mot bodelen

Faste senger i bakre soverom

- Todelt, oppvarmet og underluftet sengebunn
- 7-soners kaldskummadrass av høy kvalitet
- Takluke Mini Heki
- Bodelsvindu i endeveggen over sengen (modell 138 DB)

Langsgående enkeltsenger

- Justerbar hodegavl
- Utvidelse av liggeflate mellom de langsgående enkeltsengene
- Klesskap under sengene nedsenket i dobbeltgulvet, med hevefunksjon og delt madrass
- Skap under tak hele veien rundt

 **Elektrisk system****Vann**

- Tanker for ferskvann og spillvann i det oppvarmede dobbeltgulvet, tilgang gjennom luke i bodelsgulv eller scootergarasje (avhengig av modell)
- Vannavløpssentral sentralt i dobbeltgulvet
- Trykkvannpumpesystem med lavt vedlikeholdsbehov

Gass

- Rom for gassflasker i bakre del, tilgang gjennom separat dør
- Plass for 2 x 11 kg gassflasker
- Stengekran for gass i kjøkkenseksjonen

Elektrisk system

- El-sentral i scootergarasje, inkludert batterilader, sikringer, automatisk jordfeilbryter, ladeautomatikk 16 A med automatisk utkobling ved underspenning
- Oppvarmet batterisentral med 1 x 80 Ah gel-batteri i dobbeltgulvet, tilgang gjennom lasterom i dobbeltgulv, med hovedbryter
- Digitalt betjeningspanel Truma CP+ for varmluftsoppvarming bak teknikkdekselet over bodelsdør
- 230 V stikkontakt i sittegruppeområdet, entré, kjøkken, bad og scootergarasje
- 12 V-stikkontakt i førerhus (2 stk.)
- USB-stikkontakt i førerhus (2 stk.)

Moderne lyskonsept

- Takbaldakin med ekstra LED lysspotter og indirekte LED-belysning
- LED-markeringslys i sittebenkens sokkel
- Ambientebelysning styres uavhengig av arbeidslys

 **Varmeteknikk**

- Varmeluftdyser i førerhus, dashbord, dørinnsteg, bodel, garasje og inne i dobbeltgulvet
- Målrettet oppvarming av dashbordet med radiatoreffekt
- Gulvvarmeeffekt ved oppvarmet dobbeltgulv med klimalagring

! Vi anbefaler at du tar kontakt med forhandleren din for informasjon om prisen som gjelder på tidspunktet for kontraktinngåelse! ¹⁰⁵⁾

⚖ Vennligst les oppmerksomt gjennom de rettslige henvisningene til vektrelaterede angivelser på sidene 3-6!

QR Alternativt kan du skanne QR-koden og likeledes få alle viktige henvisninger rundt temaet vekt!

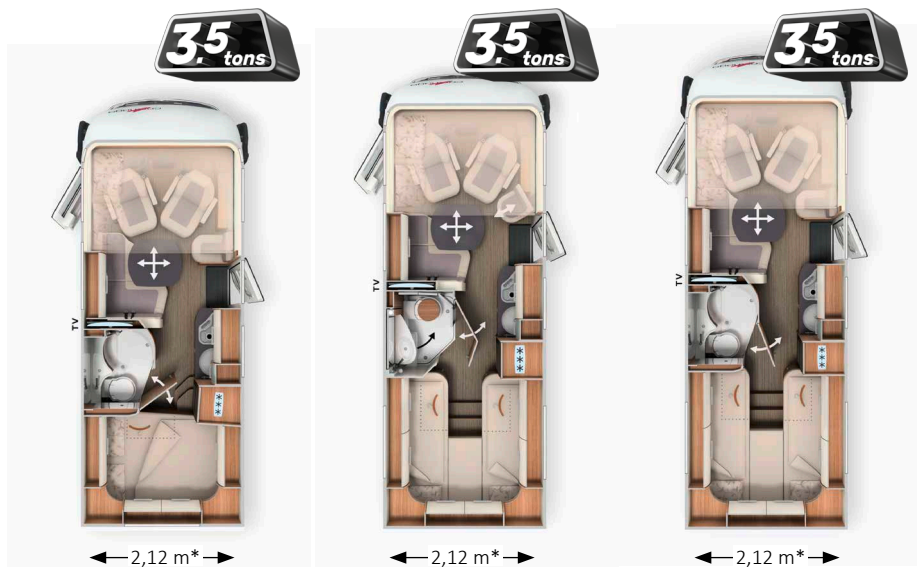

	I 138 DB	I 141 LE	I 143 LE
Basiskjøretøy	Fiat Ducato	Fiat Ducato	Fiat Ducato
Standard chassis	AL-KO lav ramme 35 light	AL-KO lav ramme 35 light	AL-KO lav ramme 35 light
Standard motor	Diesel 2,2 l (140 hk / 103 kW)	Diesel 2,2 l (140 hk / 103 kW)	Diesel 2,2 l (140 hk / 103 kW)
Lengde/bredde/høyde (mm) ^{1) 2) 3)}	6410 / 2120 / 2920	6650 / 2120 / 2920	6950 / 2120 / 2920
Hjulavstand (mm)	3525	3525	3800
Høyde dobbeltgulv / oppbevaringsrom (mm)	220/460	220/460	220/460
Ståhøyde i bodel (mm)	1980	1980	1980
Hekkgarasje innvendig høyde (mm)	1200	1200	1200
Dørbredde/-høyde hekkgarasje passasjerside (mm)	925 x 1140	1050 x 1140	1050 x 1140
Dørbredde/-høyde hekkgarasje førerside (mm)	680 x 1140	850 x 1140	850 x 1140
Tekn. tillatt totalvekt (kg) ⁹⁾	3500/4250 ¹	3500/4250 ¹	3500/4250 ¹
Vekt i kjøreklar stand (kg) ⁶⁾	2885 (2741-3029)	2935 (2788-3082)	2995 (2845-3145)
Max. vekt bestemt av produsenten for tilleggsutstyr som standard (kg) ⁷⁾	236	184	121
Tilhengervekt maks. (kg) ¹⁰⁾	2000	2000	2000
Maks. antall sitteplasser under kjøring, med 3-punkts belte (standard) ⁵⁾	4	4	4
Soveplasser (standard/tilvalg)	4/5	4	4/5
Mål bakre seng (mm)	1960 x 1470 / 1350	2000 / 1900 x 850	2000 / 1900 x 850
Mål senkeseng (mm)	1800 x 1600	1800 x 1600	1800 x 1600
Mål sittegruppe ombygd til seng (mm)*	1890 x 1100 / 675	-	1890 x 1100 / 675
Kjøleskap volum / derav frysenskap (l)	133/12	133/12	133/12
Varmesystem	Truma Combi 6E	Truma Combi 6E	Truma Combi 6E
Ferskvannstankvolum (l) ⁵²⁾	150	150	150
Ferskvannstank volum ved kjørefylling (l)	20	20	20
Spillvannstankvolum (l)	140	140	140
Batterikapasitet (Ah)	80	80	80
Stikkontakter 230 V / 12 V / USB	5 / 2 / 2	5 / 2 / 2	5 / 2 / 2
Artikkel nr.	110010	110025	110014

¹⁾ Tilvalg chassisvariant Fiat Ducato f40 heavy
* i forbindelse med tilleggsutstyr

²⁾ Kjøretøyets totalbredde tilsvarer målet fra yttervegg til yttervegg (hjulasser på siden ca. : + 70 mm)

Art. nr.	216032	
Basis Plus-pakke	Vekt	
	kg	EUR
Chassis-tilvalg		
Carthago hjulkapsler		85
Busspeil «Carthago best view» med busspeilhus svart/hvitt, elektrisk innstilling og oppvarming		435
Klimaautomatikk førerhus ³³⁾		570
Ladebooster ⁴⁷⁾		225
Komfortseter i førerhus med justering av helningsvinkel og høyde (foran/bak)		610
Dashbord-utførelse: Ventilasjonsgitter i krom		255
Radioforberedelse med takantenne for DAB+, høyttalere (4 stk.) ⁸⁸⁾		475
Radio/Moniceiver Pioneer 6,8" inkl. DAB+ ⁸⁰⁾		685
Bodelstilvalg		
Takluke Midi-Heki med LED-spotter over L-sittegruppe		725
Stor dør til scootergarasjen på førerside		610
XL-bodelsdør "premium two 2.0" (bredde 63 cm) med dobbeltlås, vindusrullegardin og insektrullegardin		560
SOG-toalettventilasjon, utlufting over tak		390
Spillvannslangesett for komfortabel tømning		130
USB-stikkontakt i skap under tak over bakre seng		120
Forberedelse for elektrisk takluke med lufting		255
Forberedelse for solcelleanlegg		255
Forberedelse for SAT-anlegg		255
Forberedelse for ryggekamera (enkeltlinse)		255
Totalpris for de enkelte tilvalgene		6.895
Pakkepris	42	Standard
Du sparer		6.895
210330 PRISTILLEGG Mediacenter Pioneer 9" inkl. navigasjon, bil-ruteforslag og DAB+ ¹⁹⁾	-	960

Art. nr.	216500	
Pakke 3,5 t for vektreduksjon (kun med f35) ⁹⁰⁾	Vekt	
	kg	EUR
Drivstofftank 60 l (i stedet for standard 90 l drivstofftank)		✓
Litium-ionbatteri på 90 Ah inkludert batterivakt i stedet for 80 Ah gelbatteri ¹⁰⁶⁾		✓
SOG-toalettventilasjon, utlufting over tak bortfaller		✓
Spillvann slangesett for komfortabel tømning bortfaller		✓
Forberedelse for solcelleanlegg bortfaller		✓
Pakkepris	-39,5	1.570

Art. nr.	216009	
Infotainmentpakke Fiat*	Vekt	
	kg	EUR
Digitalt kombiinstrument med fargeskjerm i dashbord ¹⁰⁴⁾		✓
Ratt og girakse i skinn inkl. multifunksjonsknapper		✓
Multimediasystem Fiat 10,1" inkl. navigasjon, bil-ruteforslag og DAB+ ⁵¹⁾		✓
Pakkepris	2	2.935

* Multimediasystemet Fiat 10,1" erstatter radio/Moniceiver Pioneer 6,8", og det er tatt hensyn til prisen. Infotainmentpakke Fiat er ikke mulig sammen med Mediasenter Pioneer 9".

Art. nr.	212009	
Mediapakke	Vekt	
	kg	EUR
Ryggekamera med enkeltlinse og 7" fargemonitor på siden i instrumentpanelet		1.210
TV-uttrekkssystem for TV-skap over L-sittegruppe ³⁶⁾		750
Smart-LED-TV 24" ³⁹⁾		1.535
Totalpris for de enkelte tilvalgene		3.495
Pakkepris	21	2.410
Du sparer		1.085
210260 PRISTILLEGG 138 DB, 143 LE: Design-TV-skap inkl. Smart-LED-TV 32" i stedet for 24" ³⁹⁾	5	885
210305 PRISTILLEGG ryggekamera med dobbeltlinse og deksel i stedet for enkeltlinse ⁸³⁾	1	725

Art. nr.

210730

Kjøkken-/kaffepakke 103)*	Vekt	
	kg	EUR
Inverter 12 V til 230 V, 1 800 watt, nettprioritetskobling*		2.050
Kaffekapselmaskin med tilkoblingssett inkl. uttrekkssystem		340
Totalpris for de enkelte tilvalgene		2.390
Pakkepris	12	2.030
Du sparer		360

*Bare i forbindelse med to bodelsbatterier (gel) eller Li-Ion

Artikkel nr.		€ inkl. 25 % mva.	kg	I 138 DB	I 141 LE	I 143 LE
Chassis Fiat Ducato						
310021	Motor 140 hk/103 kW, Euro 6d Final, f35 light, 9G-automatgir ^{67) 68)}	4.195	55	○	○	○
310024	Motor 180 hk / 132 kW, Euro 6d Final, f35 light, manuelt gir ⁶⁷⁾	4.740	20	○	○	○
310025	Motor 180 hk/132 kW, Euro 6d Final, f35 light, 9G-automatgir ^{67) 68)}	8.930	55	○	○	○
310026	Motor 180 hk/132 kW, Euro 6d Final, f40 heavy (tillatt GG 4.250 kg), man. girkasse ^{10) 67)}	7.000	66	○	○	○
310027	Motor 180 hk/132 kW, Euro 6d Final, f40 heavy (tillatt GG 4.250 kg),- automatgir ^{10) 67)}	11.190	61	○	○	○
330325	16 tommer stålfelger Fiat i stedet 15 tommer for f35 light chassis	380	29	○	○	○
330330	16 tommer aluminiumsfelger Fiat for f35 light chassis i forbindelse med man. girkasse	1.145	22,5	○	○	○
330340	16" aluminiumsfelger Fiat for f40 heavy chassis/f35 i forbindelse med 9-girs automatkasse	935	-8	○	○	○
310610	Drivstofftank 60 l istedenfor 90 l (bare i forbindelse med f35 light)	65	-24	○	○	○
311810	Forsterket fjæring foraksel for optimal kjørek komfort ⁵⁷⁾	655	3	○	○	○
311815	AL-KO "ACS" High Performance-fjærbein foraksel ⁵⁷⁾	1.570	-	○	○	○
310630	Ratt og girkule i skinn	330	-	●	●	●
310632	Multifunksjonsratt (fjernkontroll med knapper på rattet)	330	-	●	●	●
331620	Tåkelys	370	4	○	○	○
311614	BI-LED-hovedlys (nær- og fjernlys)	1.200	-	○	○	○
311400	Avtakbart tilhengerfeste	2.000	60	○	○	○
311300	Justerbare støtteben bak for stabilisering ved parkering	465	10	○	○	○
Påbygg utvendig						
410121	Sentrallås for XL-bodelsdør "premium two 2.0" og førerhusdør	485	-	○	○	○
410150	Ekstra sikkerhetslåser i førerhus- og bodelsdør	750	2	○	○	○
410520	Takmarkise i kassett av aluminium, grått stoff, lengde: 4,0 m*	1.840	39	○	○	○
410560	Takmarkise i kassett av aluminium, grått stoff, lengde: 4,5 m*	1.965	42	-	○	○
410660	Isolermatte frontrute og sidevinduer utvendig	485	10	○	○	○
410700	Isolert dobbeltglass sidevinduer/dørvindu førerhus	1.210	10	○	○	○
410840	Ekstra vindu ved bakre seng på passasjersiden	435	2	○	X	X
410785	Takluke Mini-Heki i førerhuset/senkeseng	370	3	○	○	○
410850	Takluke med elektrisk vifte over kjøkkenseksjonen ²²⁾	550	5	○	○	○
Elektrisk system						
510020	Ekstra bodelsbatteri gel 80 Ah i eksisterende batterisentral	570	26	○	○	○
510053	150 Ah Li-Ion-batteri inkludert battericomputer og separat touchdisplay ⁵⁵⁾	2.535	-9	○	○	○
510081	Solcelleanlegg: 2 x 110 watt ¹²⁾	2.095	13	-	○	○
510180	Inverter 12 V til 230 V, 1800 W med nettprioritetskobling ¹⁰³⁾	2.050	10	●	●	●
510255	Elektrisk kontaktpakke med ekstra stikkontakter (3 x 230 V, 2 x USB) ⁴⁵⁾	515	3	○	○	○
510201	Alarmanlegg Carthago Security ³⁵⁾	1.495	3	○	○	○

Artikkel nr.		€ inkl. 25 % mva.	kg	I 138 DB	I 141 LE	I 143 LE
Gass vann diverse						
610020	Truma DuoControl CS ⁷³⁾	465	3	○	○	○
610021	Gassfilter for Truma DuoControl CS (anbefalt) ⁹⁵⁾	235	0,5	○	○	○
610045	Komfort-uttrekksystem for gassflasker (bare sammen med Truma Duo Control CS)	685	6	○	○	○
610140	Utedusj varm/kald i scooter garasje på passasjerside	370	2,5	○	○	○
610480	Oppgradering av scooter garasjen med gulvmatte og lastenet	370	10	○	○	○
610500	Riflet aluminiumsgulv for scooter garasje	190	20	○	○	○
Kjøkken utstyr						
550067	Gassovn med grillfunksjon i underskap ³⁷⁾	1.115	12	○	○	○
550287	Kaffekapselmaskin med tilkoblingssett inkl. uttrekksystem	340	2	●	●	●
Oppvarming klima						
650040	Truma Combi 6E (ekstra elvarmepatron 2 x 900 Watt / 230 V)	Standard	1	○	○	○
Multimedia						
710029	Mediasenter Pioneer 9" inkl. navigasjon, bobil-ruteforslag og DAB+ ¹⁹⁾	1.640	-	○	○	○
710160	Ryggekamera med enkeltlinse, inkl. 7" fargemonitor ⁸²⁾	1.210	6	●	●	●
710180	Ryggekamera med dobbeltlinse, deksel inkl. 7" fargemonitor ⁸³⁾	1.935	7	○	○	○
710506	TV-uttrekksystem for TV-skap sittegruppe ³⁶⁾	750	5	●	●	●
710547	Smart-LED-TV 24" for TV-uttrekksystem / TV-holder ³⁹⁾	1.535	10	●	●	●
910460	Ekstra TV-tilkobling i soverom ³⁶⁾	360	3,5	-	○	○
710575	Servicekamera på avløpsrøret (spillvannstanken) ⁸⁵⁾	600	0,5	○	○	○
SAT-anlegg						
750030	Satellittanlegg Teleco Flatsat 65 med CI-Slot ¹²⁾	2.965	25	○	○	○
750031	SAT-anlegg Teleco Flatsat 65 Twin LNB for ekstra mottaker, med CI-slot ¹²⁾	3.195	27	-	○	○
Interiør						
810027	Møbelkonsept casablanca ⁷⁷⁾	725	-	○	○	○
810100	Teppe for bodel	390	6	○	○	○
810120	Teppe for førerhus	200	1	○	○	○
810440	Bortfall av senkeseng, til gjengjeld overskap hele veien rundt i førerhuset	695	-10	○	○	○
810260	Bakre seng med Carawinx fjæringssystem erstatter sengebunn	600	4,5	○	○	○
810580	Sittegruppe som kan bygges om til sovemulighet ⁶⁹⁾	620	10	○	-	○
810726	Vannfast dusjmatte i bodelsgulvdesign	245	3,5	○	-	○
Møbelstoff i bodel						
850600	Barcelona – Antara stoffkombinasjon	Standard	-	X	X	X
850610	Venezia – Antara-stoffkombinasjon	Standard	-	X	X	X
850620	Cambridge – Antara-stoffkombinasjon	Standard	-	X	X	X
850630	Rome – Antara-stoffkombinasjon	Standard	-	X	X	X
850700	Malaga – tekstilskinn-stoffkombinasjon	445	3	○	○	○
850640	Davos – tekstilskinn-stoffkombinasjon	445	3	○	○	○
850710	Delskinn elfenben – skinn-stoffkombinasjon	1.570	7	○	○	○
850720	Delskinn macchiato – skinn-stoffkombinasjon	1.570	7	○	○	○
850690	Skinn elfenben	3.870	10	○	○	○
850730	Skinn sand (ikke i forbindelse med møbelkonsept casablanca)	3.870	10	○	○	○
850740	Skinn macchiato	3.870	10	○	○	○
850501	Sovemiljø og dekorsett: Dekorasjonsputer, sengeteppe, lakensett ²⁶⁾	435	7	○	○	○

Den kravstore tusenkunstneren

Lettvektmodeller med kort kjøretøylengde for kravene i 3,5-t-lettvektsklassen og Comfort-modeller med totalvekt inntil 4,5 t

Lettvekt-premiumklassen:



- Utvalgte modeller er også tilgjengelige med 3500 kg ytterligere totalvekt
- Ytterligere vektreduksjon på opptil 39,5 kg med den valgfrie pakken for 3,5-t for vektreduksjon
- Eksteriørdesign med kjølergrill i v-face-utseende og horisontale kromstriper

Dobbeltgulv med stort, oppvarmet oppbevaringsrom:



- Nyttbar høyde opptil 55,5 cm
- Tilgang utenfra via flere store luker. Komfortabel tilgang innenfra via setet i L-sittegruppen, via setebenken som kan slås opp (avhengig av modell) og via store luker i bodelsgulvet
- Stort gjennomgående lasterom (innvendig høyde 22 cm), med dypt nedsenket oppbevaringsrom (nyttbar høyde 46 cm), lett å laste via XL-bodelsdøren gjennom store, oppstillbare oppbevaringsluker i bodelsgulvet
- Hele dobbeltgulvet er oppvarmet med klimalagringsfunksjon

AL-KO lavramme Carthago spesial:



Mercedes-Benz

- Tillatt totalvekt 3,5 t til 4,5 t

Carthagos karosserikonstruksjon i Liner-premium-klassen:



- Meget stabil karosserisammenføyning ved hjelp av bærebjelker (tak-vegg/gulv-vegg)
- Bodel fullstendig uten treverk, med isolerende kjerne av vannavvisende RTM-hardskum
- Innvendige vegger og tak av aluminium
- Mikrofiber-klimaveggbelegg

Standardkjøretøy

- LED-kjørellys
- Airbag fører/passasjer¹¹⁾
- Skvettlapper på for- og bakaksel
- Reparasjonssett Fix & Go

Fiat Ducato med AL-KO lav ramme Carthago spesial

- Motor: Diesel 2,2 l Multijet 3 med AdBlue (19 l), 140 hk (103 kW), 4 sylindre, 350 Nm, Euro 6d Final, 6-trinns girkasse, forhjulsdrift
- Drivstofftank 90 l
- Sidevindsassistent, cruise control, ABS, ESP, ASR, elektronisk startsperr, Hillholder, Hill Descent Control, Traction Plus, stabilitetskontroll for tilhenger, kollisjonsbremsesystem⁶⁵⁾
- Start-stopp-system
- Klimaanlegg, manuelt
- Hanskerom

Mercedes-Benz Sprinter med AL-KO lavramme Carthago spesial

- Motor: Diesel 2,0 l med AdBlue (22 l), 143 hk (110 kW), 4 sylindret, 330 Nm, Euro VI, 6-trinns girkasse, forhjulsdrift
- 16" stålfelger
- Drivstofftank 65 l
- Nøkkelfri start, inkl start/stopp-knapp
- Sidevindsassistent, bakkestarthjelp, ABS, ASR, EBV, ESP
- Kopp holder på fører- og passasjerside, hanskerom på passasjerside
- Lukedeksel for oppbevaringsrom
- Automatisk styring av kjørellys
- Mercedes-Benz nødoppkallsystem, bistand ved driftsstans
- EFB-batteri 12 V / 92 Ah
- Forberedelse (kabelsett) for sentrallås bodelsdør
- Elektrisk tilleggsoppvarming, varmluft i førerhus

Karosserikonstruksjon i Liner-Premiumklassen

- 10 års tetthetsgaranti
- Karosseri uten treverk, med glassfiberarmert plastbelegg på tak og bunn
- Sammenføyning av tak og vegger via takavrundning og bærebjelke
- Takskinnesystem med avløp for regnvann på sidene
- Side- og bakvegger med aluminium utvendig og innvendig
- Isolasjonskjerne av RTM-hardskum i tak, gulv og sidevegger
- Sammenføyning mellom bunn og vegger med fullflatelimit bærebjelke av aluminium med ekstra kuldestopp
- Total tykkelse vegger og tak 38 mm
- Utvendige luker i originalt sideveggmateriale "Carthago Isoplus"
- Luketetting innvendig og utvendig, utvendig tetting i sprutsikker utførelse
- Utvendige luker og bodelsdør med innfelte hengsler
- Tanklokk drivstoff plant lagt inn i sideveggen
- Sideskjørt aluminiumsprofil
- 4-delt hekkramme med separat støtfanger (modell 145 RB LE: Moderne dynamisk design bak)
- Carthago-baklys med Carthago C-branding i LED
- Rammevinduer Seitz S4, dobbel ramme med isolerglass uten kuldebro, insektnett-rullegardin og formørkningsplissé
- LED-utelys over inngangsdøren med avrenningskant
- Elektrisk uttrekkbare stigtrinn til bodelsdør med varselsignal

Førerhus

- Dashbord dypt nedsenket i fronten (sikt mot veibanen Fiat 2,77 m, Mercedes-Benz 3,77 m)
- Plisségardin i frontrute med isolerende hulromstruktur
- Formørkningsplissé bak sidevinduene (betjenes sideveis)
- Glassfiberarmert frontdeksel, tolags isolert
- Førerhusdør med dobbel sikkerhetslås, elektrisk betjent vindusheis og regnrenne
- Støysolert motorrom

- Komfortseter for fører og passasjer Aguti «Roadliner» med Carthago-merking, i innredningsstoff, svingbare, med integrerte sikkerhetsbelter og polstrede armlener
- Dashbord med skinntrukket interiør, praktisk sidebord og forberedelse for integrert ryggekameramonitor og holder for drikkeflasker.
- Forheng for senkeseng, i skinnutførelse med solskjermer, LED-lysspotter og sideskap

Dobbelgulv

- Nyttbar høyde opptil 55,5 cm
- Oppvarmet og belyst gjennomgående lasterom
- Tilgang utenfra via flere store luker.
- Tilgang innenfra via L-sittegruppen med patentbeslag, setebenen som kan svinges eller vippes opp (ikke modell 141 LE) samt gjennom stor luke i bodelsgulvet i entré- og kjøkkenområdet
- Sentralt gjennomgående lasterom (innvendig høyde 22 cm) med nedsenket oppbevaringsrom (nyttbar høyde 46 cm)

Stor scooter garasje

- Scootergarasje kan belastes med inntil 350 kg
- Stor garasjedør på passasjersiden samt en dør på førersiden
- Garasjegulv med GFK på over- og underside, antisklibelegg
- Frostsikkert, isolert og oppvarmet hele veien rundt
- Fastsurringssystem over bærebjelke av aluminium, inkludert åtte festekroker

Interiør

- Møbelkonsept epic: Møbeldekor briljantask med fronter på skap under tak i høyglans-elfenben
- Utstysvariant/innredningsstil casablanca: Møbeldekor kirsebærte med overskap-fronter i høyglans elfenbein (tilvalg, modell 145 RB LE standard)

Bodel

- Innside av tak og vegger er trukket med klima-veggbelegg av mikrofiber
- L-sittegruppe med setebenk (modell 141 LE med uttrekkbart sidesete)
- Veggbekledning bak sidesetet i skinn-utseende (ikke modell 141 LE)
- 360°-bodelsbord som kan dreies med fotpedal og forskyves i to retninger
- Uttrekkbart skoskap med oppbevaringsystem integrert i setebenen, med LED-dekorlys
- Setestoff med flerlags skumkjerne og ryggstøttefunksjon
- Dobbel sammenføyningsteknikk "Durafix": Møbler blir både skrudd og tappet
- Lukelukking med myk demping
- Inkludert gardinsystem med dekorgardin kan tas av

Kjøkken

- Kjøkkenbenk som visuell romdeling og ekstra arbeidsflate (ikke modeller 141 LE, 143 LE)
- Kjøkkenbenk i ripefast skiferdekor
- Kjøkkenbenk belyst fra undersiden med LED-lyslit
- Kjøkkenseksjon med bestikkskuff
- Separat avfallsbeholder i adskilt hygieneområde
- Kjøkkenskuffer med rullelager "easy glide" med soft close-inntrekk
- 3-bluss kokeapparat «Profi-Gourmet» med delt glasslokk (ikke delt i modell 141 LE, 143 LE) med robust støpejernsrist og glassbunn
- Rund rustfri stålvaske innfelt i kjøkkenbenken, med multifunksjonelt deksel over oppvaskkum inkludert veggstativ for utvidet arbeidsflate.
- Vannarmatur i metallutførelse med praktisk gryte høyde
- Kjøkkenvegg i dekorglass creme
- Stort kjøleskap med tosidig døråpning (modeller 141 LE, 143 LE, 145 RB LE: Slimtower) med separat frysenskap, automatisk energikildesøk 12 V / 230 V / gassdrift
- Takluke Mini Heki

Bad og omkleddingsrom

Omkleddingsrom og romdeling

- Omkleddingsrom med vaskeroms- henholdsvis baderomsdør mot bodelen som kan lukkes
- Massiv skyvedør i tre foran soverommet (modell 148 LE og 149 LE)
- Uttrekkbar TV-vegg og romdeler foran soverom (modell 150 QB)
- Klesskap i full høyde med klesstang og hylle (modell 148 LE)

Kombinert bad med separat runddusj (modeller 143 LE, 148 LE)

- Håndklestang over runddusjen
- Høydejusterbar hånddusj på kromstang
- Takluke Mini Heki
- Vaskeservant med underskap, toalettspilholder og speilskap

Vario-svingbad (modell 141 LE)

- Innfelt svingvegg med stort speil og servant
- Plan inngang til dusjen «one level»
- Høydejusterbar hånddusj på kromstang
- Takluke Mini Heki
- Dusjdél med skyvedør som også fungerer som innsynsbeskyttelse ved åpent omkleddingsrom
- Toalettsete av tre

Baderom med separat dusjrom (modeller 145 RB LE, 149 LE, 150 QB)

- Plan inngang til dusjen «one level»
- Håndklestang over runddusjen
- Vannfast dusjmatte i bodelsgulvdesign (modell 149 LE)
- Dusjmatte i design bodelsgulv, uttakbar til dusjing (modeller 145 RB LE, 150 QB)
- Høydejusterbar hånddusj på kromstang
- Takluke i dusjen
- Takluke Mini-Heki i baderommet
- Vaskeservant med underskap, toalettspilholder og speilskap

Soverom

Senkeseng over førerhuset

- Sengebunn og kvalitetsmadrass
- Ekstra dyp nedsenking av sengen: Oppstigning over sidesete
- Stabilit underlag uten vakling i sovestilling, bokhylle og LED-lysspotter
- Skilleforheng foran den nedsenkable sengen mot bodelen

Faste senger i bakre soverom

- Todelt, oppvarmet og underluftet sengebunn
- 7-soners kaldskummadrass av høy kvalitet
- Takluke Mini Heki
- Justerbar hodegavl

Langsgående enkeltssenger

- Komfortabel innstegstrapp som kan trekkes ut, med ekstra oppbevaringsplass, inkl. utvidelse av liggeflaten (modell 141 LE, 143 LE tilvalg)
- Innstegstrapp som kan trekkes ut, inkludert utvidelse av liggeflaten (modeller 141 LE, 143 LE)
- Stiv innstegstrapp, uttrekkbar innstegstrapp inkludert valgfri utvidelse av liggeflaten (modell 145 RB LE)
- Klesskap under sengene nedsenket i dobbeltgulvet (avhengig av modell), med hevefunksjon og delt madrass
- Skap under tak hele veien rundt

 **Elektrisk system****Vann**

- Tanker for ferskvann og spillvann i det oppvarmede dobbeltgulvet, tilgang gjennom luke i bodelsgulv eller scooterarasje (avhengig av modell)
- Vannavløpsentral sentralt i dobbeltgulvet
- Trykkvannpumpesystem med lavt vedlikeholdsbehov

Gass

- Utenpåliggende, lavt plassert rom for gassflasker, utvendig luke med separat håndtak (modeller 145 RB LE, 148 LE, 149 LE, 150 QB)
- Rom for gassflasker i bakre del, tilgang gjennom separat dør (modeller 141 LE 143 LE)
- Plass for 2 x 11 kg gassflasker
- Stengekran for gass i kjøkkenseksjonen

Elektrisk system

- El-sentral i scooterarasje, inkludert batterilader, sikringer, automatisk jordfeilbryter, ladeautomatikk 16 A med automatisk utkobling ved underspenning
- Oppvarmet batterisentral med 1 x 80 Ah gel-batteri i dobbeltgulvet, tilgang gjennom lasterom i dobbeltgulv på førerside, med hovedbryter
- Digitalt betjeningspanel Truma CP+ for varmluftsoppvarming bak teknikkdekelet over bodelsdør
- 230 V stikkontakt i sittegruppeområdet, entré, kjøkken, bad og scooterarasje
- 12 V stikkontakt i førerhus (Fiat: 2 x, Mercedes-Benz: 1 x)
- USB stikkontakt i førerhus (Fiat: 2 x, Mercedes-Benz: 1 x)

Moderne lyskonsept

- Takbaldakin med ekstra LED lysspotter og indirekte LED-belysning
- LED-dekorlys i kjøkkenseksjon/setebensokkel (modeller 141 LE, 143 LE bare i setebensokkel)
- Ambientebelysning styres uavhengig av arbeidslys

 **Varmeteknikk**

- Varmluftdyser i førerhus, dashbord, dørinnsteg, bodel, arasje og inne i dobbeltgulvet
- Målrettet oppvarming av dashbordet med radiatoreffekt
- Gulvvarmeeffekt ved oppvarmet dobbeltgulv med klimalagring

! Vi anbefaler at du tar kontakt med forhandleren din for informasjon om prisen som gjelder på tidspunktet for kontraktinngåelse! ¹⁰⁵⁾

⚖ Vennligst les oppmerksomt gjennom de rettslige henvisningene til vektrelaterte angivelser på sidene 3-6!

QR Alternativt kan du skanne QR-koden og likeledes få alle viktige henvisninger rundt temaet vekt!

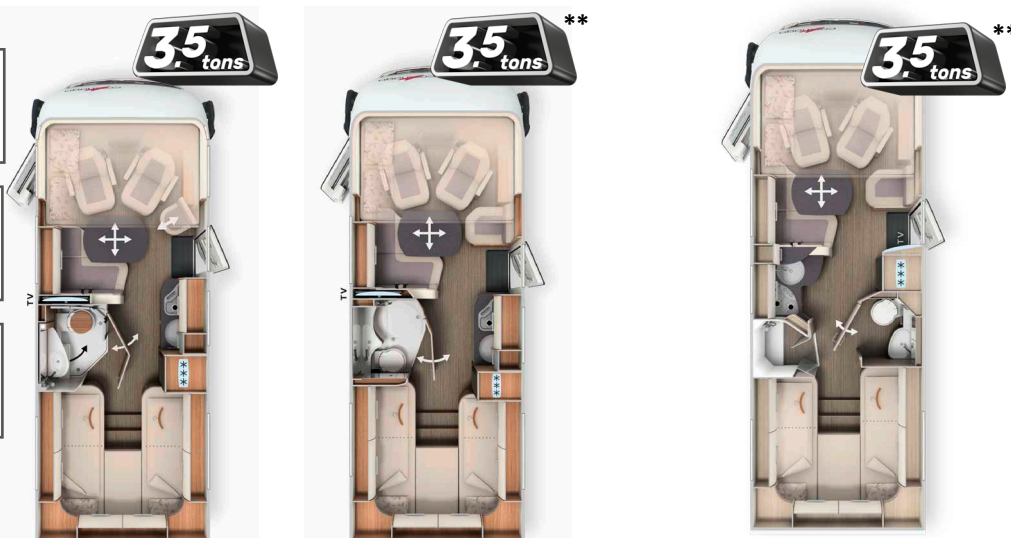

	I 141 LE		I 143 LE		I 145 RB LE	
Basiskjøretøy	Fiat Ducato	Fiat Ducato	Mercedes-Benz Sprinter	Fiat Ducato	Mercedes-Benz Sprinter	
Standard chassis	AL-KO-lav ramme 35 light	AL-KO-lav ramme 35 light	AL-KO-lav ramme 415 CDI	AL-KO-lav ramme 35 light	AL-KO-lav ramme 415 CDI	
Standard motor	Diesel 2,2 l (140 hk / 103 kW)	Diesel 2,2 l (140 hk / 103 kW)	Diesel 2,0 l (150 HK/110 kW)	Diesel 2,2 l (140 hk / 103 kW)	Diesel 2,0 l (150 HK/110 kW)	
Lengde/bredde/høyde (mm) ^{1) 2) 3)}	6670 / 2270 / 2920	6950 / 2270 / 2920	7080 / 2270 / 2950	7040 / 2270 / 2920	7180 / 2270 / 2950	
Hjulavstand (mm)	3525	3800	3900	3800	3900	
Høyde i dobbeltgulv / oppbevaringsrom (mm)	220/460	220/460		220 / 460		
Ståhøyde i bodel (mm)	1980	1980		1980		
Hekkgarasje innvendig høyde (mm)	1200	1200		1200		
Dørbredde/-høyde Hekkgarasje passasjerside (mm)	1050 x 1140	1050 x 1140		1050 x 1140		
Dørbredde/-høyde Hekkgarasje førerside (mm)	850 x 1140	850 x 1140		1050 x 1140		
Tekn. tillatt totalvekt (kg) ⁹⁾	3500/4500 ¹	3500/4500 ¹		3500 / 4500 ¹		
Vekt i kjørekklar stand (kg) ⁶⁾	3015 (2864-3166)	3065 (2912-3218)	3165 (3007-3323)	3085 (2931-3239)	3145 (2988-3302)	
Max. vekt bestemt av produsenten for tilleggsutstyr som standard (kg) ⁷⁾	104	51	77	50	96	
Tilhengervekt maks. (kg) ¹⁰⁾	2000	2000		2000		
Maks. antall sitteplasser under kjøring, med 3-punkts belte (standard/tilvalg) ⁵⁾	4	4	3 / 4	4	3 / 4	
Soveplasser (standard/tilvalg)	4	4/5		4 / 5		
Mål bakre seng (mm)	2000 / 1900 x 850	2000 / 1900 x 850		1900 / 2000 x 850		
Mål senkeseng (mm)	1950 x 1600	1950 x 1600		1950 x 1600		
Mål sittegruppe ombygd til seng (mm) *	-	2030 x 1105 / 650		2030 x 1105 / 650		
Kjøleskap volum / derav fryseskap (i l)	133/12	133/12		133 / 12		
Varmesystem	Truma Combi 6E	Truma Combi 6E		Truma Combi 6E		
Ferskvannstankvolum (l) ⁵²⁾	150	150		150		
Ferskvannstank volum ved kjørefylling (l)	20	20		20		
Spillvannstankvolum (l)	140	140		140		
Batterikapasitet (Ah)	80	80		80		
Stikkontakter 230 V / 12 V / USB	5/2/2	5/2/2	5/1/1	5/2/2	5/1/1	
Artikkel nr.	110090	110120	110520	110140	110530	

¹ Tilvalg chassisvariant f40 heavy inkl. vektøkning / Mercedes-Benz: Tilvalg vektøkning

* i forbindelse med tilleggsutstyr ** Kun mulig på Fiat Ducato

²⁾ Kjøretøyets totalbredde tilsvarer målet fra yttervegg til yttervegg (hjulbasser på siden ca.: + 70 mm)



Vi anbefaler at du tar kontakt med forhandleren din for informasjon om prisen som gjelder på tidspunktet for kontraktinngåelse! ¹⁰⁵⁾



Vennligst les oppmerksomt gjennom de rettslige henvisningene til vektrelaterte angivelser på sidene 3-6!



Alternativt kan du skanne QR-koden og likeledes få alle viktige henvisninger rundt temaet vekt!

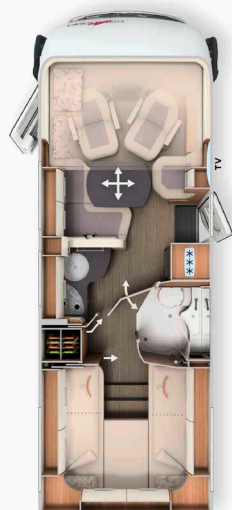

	I 148 LE		I 149 LE		I 150 QB	
	Fiat Ducato	Mercedes-Benz Sprinter	Fiat Ducato	Mercedes-Benz Sprinter	Fiat Ducato	Mercedes-Benz Sprinter
Basiskjøretøy	AL-KO-lav ramme 35 light	AL-KO-lav ramme 415 CDI	AL-KO-lav ramme 35 light	AL-KO-lav ramme 415 CDI	AL-KO-lav ramme 35 light	AL-KO-lav ramme 415 CDI
Standard chassis	AL-KO-lav ramme 35 light	AL-KO-lav ramme 415 CDI	AL-KO-lav ramme 35 light	AL-KO-lav ramme 415 CDI	AL-KO-lav ramme 35 light	AL-KO-lav ramme 415 CDI
Standard motor	Diesel 2,2 l (140 hk / 103 kW)	Diesel 2,0 l (150 HK/110 kW)	Diesel 2,2 l (140 hk / 103 kW)	Diesel 2,0 l (150 HK/110 kW)	Diesel 2,2 l (140 hk / 103 kW)	Diesel 2,0 l (150 HK/110 kW)
Lengde/bredde/høyde (mm) ^{1) 2) 3)}	7390 / 2270 / 2920	7520 / 2270 / 2950	7520 / 2270 / 2920	7650 / 2270 / 2950	7480 / 2270 / 2920	7610 / 2270 / 2950
Hjulavstand (mm)	4143	4243	4143	4243	4143	4243
Høyde i dobbeltgulv/oppbevaringsrom (mm)	220/460		220/460		220/460	
Ståhøyde i bodel (mm)	1980		1980		1980	
Hekkgarasje innvendig høyde (mm)	1200		1200		1120/1240*	
Dørbredde/høyde hekkgarasje passasjerside (mm)	1050 x 1140		1050 x 1140		1050 x 1100	
Dørbredde/-høyde hekkgarasje førerside (mm)	1050 x 1140		1050 x 1140		1050 x 1140	
Tekn. tillatt totalvekt (kg) ⁹⁾	3500/4500 ¹	4200/4500 ¹	3500/4500 ¹	4200/4500 ¹	3500/4500 ¹	4200/4500 ¹
Vekt i kjørefklar stand (kg) ⁶⁾	3215 (3054-3376)	3315 (3149-3481)	3235 (3073-3397)	3325 (3159-3491)	3215 (3054-3376)	3305 (3140-3470)
Max. vekt bestemt av produsenten for tilleggsutstyr som standard (kg) ⁷⁾	84	536	63	525	83	545
Tilhengervekt maks. (kg) ¹⁰⁾	2000		2000		2000	
Maks. antall sitteplasser under kjøring, med 3-punkts belte (standard/ tilvalg) ⁵⁾	2 / 3-5 ¹⁵⁾	4 / 5 ¹⁵⁾	2 / 3-5 ¹⁵⁾	4 / 5 ¹⁵⁾	2 / 3-5 ¹⁵⁾	4 / 5 ¹⁵⁾
Soveplasser (standard/tilvalg)	4/5		4/5		4/5	
Mål bakre seng (mm)	1900 / 2000 x 850		1900 / 2000 x 850		1950 x 1450	
Mål senkeseng (mm)	1950 x 1600		1950 x 1600		1950 x 1600	
Mål sittegruppe ombygd til seng (mm)**	1920 x 1125 / 650		1920 x 1125 / 650		1920 x 1125 / 650	
Kjøleskap volum / derav fryseskap (l)	153/29		153/29		153/29	
Varmesystem	Truma Combi 6E		Truma Combi 6E		Truma Combi 6E	
Ferskvannstankvolum (l) ⁵²⁾	150		150		150	
Ferskvannstank volum ved kjørefylling (l)	20		20		20	
Spillvannstankvolum (l)	140		140		140	
Batterikapasitet (Ah)	80		80		80	
Stikkontakter 230 V / 12 V / USB	5/2/2	5/1/1	5/2/2	5/1/1	5/2/2	5/1/1
Artikkel nr.	110160	110560	110170	110570	110180	110580

¹ Tilvalg chassisvariant f40 heavy inkl. vektøkning / Mercedes-Benz: Tilvalg vektøkning
^{*} tilvalg el-sykkel-/scootergarasje
^{**} i forbindelse med tilleggsutstyr

²⁾ Kjøretøyets totalbredde tilsvarende målet fra yttervegg til yttervegg (hjulasser på siden ca.: + 70 mm)

Art. nr.		216002	213002
Basis Plus-pakke	Vekt	Fiat	Mercedes-Benz
	kg	EUR	EUR
Chassis-tilvalg			
Hjulcapsler		-	85
Carthago hjulcapsler		85	-
Klimaautomatikk førerhus ³³⁾		570	-
Halvautomatisk klimaanlegg Tempmatic ³³⁾		-	3.050
Cruise control		-	550
Ladebooster ⁴⁷⁾		225	225
Drivstofftank 92 liter		-	485
Foraksel med forhøyet bærelast		-	515
Skintrukket ratt med tilvalg multifunksjonsknapper (for manuell girkasse inkl. skintrukket girkule)		-	455
Kombiinstrument med fargeskjerm		-	570
Regnsensor		-	245
Elektrisk parkeringsbrems		-	600
Busspeil "Carthago best view" med busspeilhus svart/hvit, innstilling og oppvarming		435	435
Komfortseter i førerhus med justering av helningsvinkel og høyde (foran/bak)		610	610
Dashbord-utførelse: Ventilasjonsgitter i krom		255	-
Radioforberedelse med takantenne for DAB+, høyttalere (4 stk.) ^{54) 88)}		475	475
Radio/Moniceiver Pioneer 6,8" inkl. DAB+ ⁸⁰⁾		685	685
Bodelstilvalg			
Takluke Midi-Heki med LED-spotter over L-sittegruppe		725	725
Stor dør til scootergarasjen på førerside		610	610
XL-bodelsdør "premium two 2.0" (bredde 63 cm) med dobbeltlås, vindusrullegardin og insektrullegardin		560	560
SOG-toalettventilasjon, utlufting over tak		390	390
Spillvannslangesett for komfortabel tømning		130	130
USB-stikkontakt i overskap over bakre seng		120	120
Forberedelse for elektrisk takluke med lufting		255	255
Forberedelse for solcelleanlegg		255	255
Forberedelse for satellittanlegg		255	255
Forberedelse for ryggkamera (enkeltlinse)		255	255
Totalpris for de enkelte tilvalgene		6.895	12.540
Pakkepris	42,5/66,5	Standard	Standard
Du sparer		6.895	12.540
210330 PRISTILLEGG Mediacenter Pioneer 9" inkl. navigasjon, bobil-ruteforslag og DAB+ ¹⁹⁾	-	960	-
210335 PRISTILLEGG MBUX 10,2" multimedia inkl. navigasjon og DAB+ ⁵¹⁾ *	0,5	-	3.825
210336 PRISTILLEGG helautomatisk klimaanlegg THERMOTRONIC ³³⁾	-	-	665

* MBUX 10,2"-multimedia er obligatorisk for Mercedes-Benz-modeller fra januar 2024

Art. nr.		216500	216501
Pakke 3,5 t for vektreduksjon (kun med f35/m35) ⁹⁰⁾	Vekt	Fiat	Mercedes-Benz
	kg	EUR	EUR
Drivstofftank 60 l (i stedet for standard 90 l drivstofftank)		✓	-
Drivstofftank 65 l (i stedet for 92 l drivstofftank fra Basis-Plus-pakken)		-	✓
Litium-ionbatteri på 90 Ah inkludert batterivakt i stedet for 80 Ah gelbatteri ¹⁰⁶⁾		✓	✓
SOG-toalettventilasjon, utlufting over tak bortfaller		✓	✓
Spillvann slangesett for komfortabel tømning bortfaller		✓	✓
Klargjøring for solcelleanlegg bortfaller		✓	✓
Pakkepris	-39,5	1.570	1.570

Art. nr.		216009
Infotainmentpakke Fiat*	Vekt	
	kg	EUR
Digitalt kombiinstrument med fargeskjerm i dashbord ¹⁰⁴⁾		✓
Ratt og girkule i skinn inkl. multifunksjonsknapper		✓
Multimediasystem Fiat 10,1" inkl. navigasjon, bobil-ruteforslag og DAB+ ⁵¹⁾		✓
Pakkepris	2	2.935

* Multimediasystemet Fiat 10,1" erstatter radio/Moniceiver Pioneer 6,8", og det er det tatt hensyn til i prisen. Infotainmentpakke Fiat er ikke mulig sammen med Mediasenter Pioneer 9".

Art. nr.

216401

Designpakke eksteriør	Vekt	
	kg	EUR
Carthago Full-LED-hovedlys (nær- og fjernlys)		✓
Tåkelys med kromapplikasjoner		✓
Oppgradert utvendig dekor «eksteriør-line»		✓
Motorpanserdesign «Liner» – optisk forlengelse av frontruten		✓
Pakkepris	4	3.070

Art. nr.

212315

Førerassistentspakke Mercedes-Benz * 56)	Vekt	
	kg	EUR
Aktiv avstandsassistent DISTRONIC		✓
Aktiv bremseassistent		✓
Aktiv oppmerksomhetsassistent		✓
Kontrollsystem for dekktrykk		✓
Pakkepris	2	1.990

* Bare i forbindelse med Multimedia MBUX 10,2" og automatgir 9G-Tronic

Art. nr.

212009

212011

Mediapakke	Vekt	24": 141 LE, 143 LE	32": 145 RB LE, 148 LE, 149 LE, 150 QB
	kg	EUR	EUR
Ryggekamera med enkeltlinse og 7" fargemonitor på siden i instrumentpanelet		1.210	1.210
TV-uttrekk i sidebenk, TV-skap L-sittegruppe (141 LE, 143 LE), TV veggfeste (145 RB LE) ³⁶⁾		750	750
Smart-LED-TV 24" ³⁹⁾		1.535	-
Smart-LED-TV 32" ³⁹⁾		-	2.080
Totalpris for de enkelte tilvalgene		3.495	4.040
Pakkepris	21/22	2.410	2.935
Du sparer		1.085	1.105
210260 PRISTILLEGG 143 LE: Design-TV-skap inkl. Smart-LED-TV 32" i stedet for 24" ³⁹⁾	5	885	-
210305 PRISTILLEGG ryggkamera med dobbeltlinse og deksel i stedet for enkeltlinse ⁸³⁾	1	725	725
210211 PRISTILLEGG SAT-anlegg Teleco Flatsat Classic 85 med CI-port ^{12) 23)}	28	3.120	3.120

Art. nr.

810633

Bokomfortpakke (kun modell 145 RB LE)	Vekt	
	kg	EUR
Lettvekt-innstegstrapp som kan trekkes ut, inkludert utvidelse av liggeflaten		✓
Multifunksjonelt deksel over oppvaskkum for ytterligere veggopptak til utvidet kjøkkenbenk		✓
Ytterligere speilelement i badetrommet		✓
Hylle-innleggsgulv under de langsgående enkeltsengene		✓
Pakkepris	12	725

Art. nr.

210730

Kjøkken-/kaffepakke 103)*	Vekt	
	kg	EUR
Inverter 12 V til 230 V, 1 800 watt, nettprioritetskobling*		2.050
Kaffekapselmaskin med tilkoblingssett inkl. uttrekksystem		340
Totalpris for de enkelte tilvalgene		2.390
Pakkepris	12	2.030
Du sparer		360

* Bare sammen med to bodelsbatterier (gel) eller Li-Ion

Art. nr.		210580	210584
TV-pakke soverom	Vekt	Modeller: 141 LE, 143 LE, 148 LE, 149 LE	Modell: 150 QB
	kg	EUR	EUR
TV-skap med spesielt TV-uttrekksystem i soverom ³⁶⁾		970	-
Smart-LED-TV 24" soverom ^{23) 39)}		1.535	-
Forberedelse for TV inkl. kabelsett i baldakin og deksel		-	305
Smart-LED-TV 24" soverom, inkl. TV-holder, kontaktbryter ^{23) 39) 86)}		-	2.050
Totalpris for de enkelte tilvalgene		2.505	2.355
Pakkepris	18/13	1.725	1.630
Du sparer		780	725
210212 PRISTILLEGG SAT-anlegg Flatsat Easy Skew Smart 90/Twin LNB for ekstra TV ^{12) 23)}	30	3.310	3.310

Art. nr.		210805	216005
Polarpakke ALDE	Vekt	Fiat: 148 LE, 149 LE, 150 QB	Mercedes-Benz: 148 LE, 149 LE, 150 QB
	kg	EUR	EUR
Isolermatte frontrute og sidevinduer utvendig		485	485
Isolermatte benplass førerhus innvendig		225	-
Isolerende dobbeltglass-sidevinduer/dørvindu førerhus		1.210	1.210
ALDE vannbåren varme, drives med strøm 230 V eller gass, med booster i førerhus		3.575	3.575
ALDE varmeveksler (utnytter motorvarmen)		1.240	1.240
Totalpris for de enkelte tilvalgene		6.735	6.510
Pakkepris	88/83	5.150	4.930
Du sparer		1.585	1.580

Tilleggsutstyr

Artikkel nr.		€ inkl. 25 % mva.	kg	I 141 LE	I 143 LE	I 145 RB LE	I 148 LE	I 149 LE	I 150 QB
Chassis Fiat Ducato									
310021	Motor 140 hk/103 kW, Euro 6d Final, f35 light, 9G-automatgir ^{67) 68)}	4.195	55	○	○	○	○	○	○
310024	Motor 180 hk / 132 kW, Euro 6d Final, f35 light, manuelt gir ⁶⁷⁾	4.740	20	○	○	○	○	○	○
310025	Motor 180 hk/132 kW, Euro 6d Final, f35 light, 9G-automatgir ^{67) 68)}	8.930	55	○	○	○	○	○	○
310026	Motor 180 hk/132 kW, Euro 6d Final, f40 heavy (tillatt GG 4.250 kg), man. girkasse ^{10) 67)}	7.000	66	○	○	○	○	○	○
310027	Motor 180 hk/132 kW, Euro 6d Final, f40 heavy (tillatt GG 4.250 kg),- automatgir ^{10) 67)}	11.190	61	○	○	○	○	○	○
330325	16 tommeres stål felger Fiat i stedet 15 tommeres for f35 light chassis	380	29	○	○	○	○	○	○
330330	16 tommeres aluminiumsfelger Fiat for f35 light chassis i forbindelse med man. girkasse	1.145	22,5	○	○	○	○	○	○
330340	16" aluminiumsfelger Fiat for f40 heavy chassis/f35 i forbindelse med 9-girs automatkasse	935	-8	○	○	○	○	○	○
310610	Drivstofftank 60 l istedenfor 90 l (bare i forbindelse med f35 light)	65	-24	○	○	○	-	-	-
311810	Forsterket fjæring på foraksel for optimal kjørek komfort ⁵⁷⁾	655	3	○	○	○	○	○	○
311815	AL-KO "ACS" High Performance-fjærbein foraksel ⁵⁷⁾	1.570	-	○	○	○	○	○	○
310467	Vektøkning fra 4 250 kg til 4 500 kg for Fiat Ducato f40 heavy	360	-	○	○	○	○	○	○
310630	Ratt og girkule i skinn	330	-	●	●	●	●	●	●
310632	Multifunksjonsratt (fjernkontroll med knapper på rattet)	330	-	●	●	●	●	●	●

○ = tilleggsutstyr X = standardutstyr -- = ikke mulig ● = inngår i pakken

Artikkel nr.		€ inkl. 25 % mva.	kg	I-141 LE	I-143 LE	I-145 RB LE	I-148 LE	I-149 LE	I-150 OB
Chassis Mercedes-Benz Sprinter									
310147	Motorvariant 170 hk/125 kW, Euro VI E (bare sammen med automatgir) ⁹⁹⁾	3.005	-	-	○	○	○	○	○
310402	Automatgir 9G-TRONIC inkl. hold-funksjon	3.670	30	-	○	○	○	○	○
330351	16" aluminiumsfelger (svarte) med helårsdekk ³²⁾	1.580	2	-	○	○	○	○	○
310465	Vektøkning fra 3 500 kg til 4 200 kg	360	-	-	○	○	-	-	-
310466	Vektøkning fra 3 500 kg til 4 500 kg	610	-	-	○	○	-	-	-
310467	Vektøkning fra 4 200 kg til 4 500 kg	360	-	-	-	-	○	○	○
410011	Innstegstrapp førerhusdør kan kjøres inn og ut elektrisk	610	5	-	○	○	○	○	○
Flere tilvalg for chassis Fiat / Mercedes-Benz									
331620	Tåkelys	370	4	●	●	●	●	●	●
331611	Carthago Full-LED-hovedlys (nær- og fjernlys)	2.420	-	●	●	●	●	●	●
311400	Avtakbart tilhengerfeste	2.000	60	○	○	○	○	○	○
311430	Avtakbart tilhengerfeste i forbindelse med pedelec-/scootergarasje	2.410	50	-	-	-	-	-	○
311300	Justerbare støtteben bak for stabilisering ved parkering	465	10	○	○	○	○	○	○
Påbygg utvendig									
410121	Sentrallås for XL-bodelsdør "premium two 2.0" og førerhusdør	485	-	○	○	○	○	○	○
410150	Ekstra sikkerhetslåser i førerhus- og bodelsdør	750	2	○	○	○	○	○	○
410560	Takmarkise i kassett av aluminium, grått stoff, lengde: 4,5 m	1.965	42	○	○	○	○	○	○
410580	Takmarkise i kassett av aluminium, grått stoff, lengde: 5,0 m	2.210	50	-	-	-	○	○	○
410660	Isolermatte frontrute og sidevinduer utvendig	485	10	○	○	○	●	●	●
410700	Isolert dobbeltglass sidevinduer/dørvindu førerhus	1.210	10	○	○	○	●	●	●
410114	Patentert pedelec- og scootergarasje, lastehøyde inntil 124 cm ⁴²⁾ ⁶⁶⁾	530	15	-	-	-	-	-	○
410925	Innskyvnings- og transportsystem for to pedelec-sykler ⁷¹⁾	770	28,5	-	-	-	-	-	○
410785	Takluke Mini-Heki i førerhuset/senkeseng	370	3	○	○	○	○	○	○
410850	Takluke med elektrisk vifte over kjøkkenseksjonen ²²⁾	550	5	○	○	○	○	○	○
Elektrisk system									
510020	Ekstra bodelsbatteri gel 80 Ah i eksisterende batterisentral	570	26	○	○	○	○	○	○
510053	150 Ah Li-Ion-batteri inkludert battericomputer og separat touchdisplay ⁵⁵⁾	2.535	-9	○	○	○	○	○	○
510081	Solcelleanlegg: 2 x 110 watt ¹²⁾	2.095	13	○	○	○	○	○	○
510180	Inverter 12 V til 230 V, 1800 W med nettprioritetskobling ¹⁰³⁾	2.050	10	●	●	●	●	●	●
510255	Elektrisk kontaktpakke med ekstra stikkontakter (3 x 230 V, 2 x USB) ⁴⁵⁾	515	3	○	○	○	○	○	○
510201	Alarmanlegg Carthago Security ³⁵⁾	1.495	3	○	○	○	○	○	○
Gass vann diverse									
610020	Truma DuoControl CS ⁷³⁾	465	3	○	○	○	○	○	○
610021	Gassfilter for Truma DuoControl CS (anbefalt) ⁹⁵⁾	235	0,5	○	○	○	○	○	○
610045	Komfort-uttrekksystem for gassflasker (bare sammen med Truma Duo Control CS)	685	6	○	○	-	-	-	-
610140	Utedusj varm/kald i scootergarasje på passasjerside	370	2,5	○	○	○	○	○	○
610480	Oppgradering av scootergarasjen med gulvmatte og lastenett	370	10	○	○	○	○	○	○
610500	Riflet aluminiumsgulv for scootergarasje ⁶⁶⁾	190	20	○	○	○	○	○	○
Kjøkken utstyr									
550081	Tec-Tower kjøleskapkombinasjon 153 l med separat gassovn ⁷⁵⁾	925	20	-	-	-	○	○	○
550067	Gassovn med grillfunksjon i underskap ³⁷⁾	1.115	12	○	○	○	○	○	○
550287	Kaffekapselmaskin med tilkoblingssett inkl. uttrekksystem	340	2	●	●	●	●	●	●

Artikkel nr.		€ inkl. 25 % mva.	kg	I-141 LE	I-143 LE	I-145 RB LE	I-148 LE	I-149 LE	I-150 OB
Oppvarming klima									
650040	Truma Combi 6E (ekstra elvarmepatron 2x900 watt / 230 V) ⁶³⁾	Standard	1	○	○	○	○	○	○
650230	ALDE vannbåren varme, drives med strøm 230 V eller gass, med booster i førerhus ⁶³⁾	3.575	45	-	-	-	●	●	●
650240	ALDE varmeveksler (utnytter motorvarmen)	1.240	13	-	-	-	●	●	●
Multimedia									
710029	Mediasenter Pioneer 9" inkl. navigasjon, bil-ruteforslag og DAB+ ¹⁹⁾	1.640	-	○	○	○	○	○	○
710160	Ryggekamera med enkeltlinse, inkl. 7" fargemonitor ⁸²⁾	1.210	6	●	●	●	●	●	●
710180	Ryggekamera med dobbeltlinse, deksel inkl. 7" fargemonitor ⁸³⁾	1.935	7	○	○	○	○	○	○
710503	TV veggfeste (501), TV-uttrekk i sidebenk (503) eller TV-skap sittegruppe (506) ³⁶⁾	750	5	●	●	●	●	●	●
710547	Smart-LED-TV 24" for TV-uttrekkssystem ³⁹⁾	1.535	10	●	●	-	-	-	-
710548	Smart-LED-TV 32" for TV-uttrekkssystem ³⁹⁾	2.080	10	-	-	●	●	●	●
910460	Ekstra TV-tilkobling i soverom ^{25) 36)}	360	3,5	●	●	○	●	●	-
710481	TV-skap med spesielt TV-uttrekkssystem i soverom, inkludert tilkoblingssett ³⁶⁾	970	12	●	●	-	●	●	-
710477	Forberedelse for TV i soverom inkl. kabelsett og deksel	305	3	-	-	-	-	-	●
710470	Smart-LED-TV 24" for TV-skap i soverom ^{23) 25) 39) 87)}	1.535	10	●	●	-	●	●	-
710478	Smart-LED-TV 24" soverom, inkl. TV-holder, kontaktbryter for strøm, TV-signal ^{23) 39) 86)}	2.050	10	-	-	-	-	-	●
710575	Servicekamera på avløpsrøret (spillvannstanken) ⁸⁵⁾	600	0,5	○	○	○	○	○	○
SAT-anlegg									
750041	SAT-anlegg Teleco Flatsat Classic 85 med CI-slot ^{12) 23)}	3.625	28	○	○	○	○	○	○
750046	SAT-anlegg Teleco Flatsat Easy Skew Smart 90 og Twin LNB for to TV-er ^{12) 23)}	4.005	30	○	○	○	○	○	○
Interiør									
810027	Møbelkonsept casablanca ⁷⁷⁾	725	-	○	○	X	○	○	○
810100	Teppe for bodel	390	6	○	○	○	○	○	○
810120	Teppe for førerhus	200	1	○	○	○	○	○	○
810440	Bortfall av senkeseng, til gjengjeld overskap hele veien rundt i førerhuset	695	-26	○	○	○	○	○	○
810260	Bakre seng med Carawinx fjæringssystem erstatter sengebunn	600	4,5	○	○	○	○	○	○
810620	Komfortabel uttrekkbar innstegstrapp, inkl. utvidelse av liggeflaten	435	7	○	○	-	X	X	-
810580	Sittegruppe som kan bygges om til sovealternativ ⁶⁹⁾	620	10	-	○	○	○	○	○
810610	Massiv skyvedør i tre foran soverommet	435	13	-	-	○	X	X	-
810680	5. sitteplass i sidesete med 3-punkts belte ⁵⁾	1.085	10	-	-	-	○	○	○
810726	Vannfast dusjmatte i bodelsgulvdesign	245	3,5	-	○	X	○	X	X
Møbelstoff i bodel									
850304	London (25) – stoffkombinasjon	Standard	-	-	-	X	-	-	-
850600	Barcelona – Antara stoffkombinasjon	Standard	-	X	X	X	X	X	X
850610	Venezia – Antara-stoffkombinasjon	Standard	-	X	X	X	X	X	X
850620	Cambridge – Antara-stoffkombinasjon	Standard	-	X	X	X	X	X	X
850630	Rom – Antara-stoffkombinasjon	Standard	-	X	X	X	X	X	X
850314	Paris – stoffkombinasjon med dekorsøm	445	-	-	-	○	-	-	-
850700	Malaga – tekstilskinn-stoffkombinasjon	445	3	○	○	○	○	○	○
850640	Davos – tekstilskinn-stoffkombinasjon	445	3	○	○	○	○	○	○
850710	Delskinn elfenben – skinn-stoffkombinasjon	1.570	7	○	○	○	○	○	○
850720	Delskinn macchiato – skinn-stoffkombinasjon	1.570	7	○	○	○	○	○	○
850690	Skinn elfenben	3.870	10	○	○	○	○	○	○
850730	Skinn sand (ikke i forbindelse med møbelkonsept casablanca)	3.870	10	○	○	○	○	○	○
850740	Skinn macchiato	3.870	10	○	○	○	○	○	○
850501	Sovemiljø og dekorsett: Dekorasjonsputer, sengeteppe, lakensett ²⁶⁾	435	7	○	○	○	○	○	○

Den fascinerende Carthago Liner-klassen:

Eleganse, komfort og høy kvalitet

Ekklusivt utvendig design:



- Carthago v-face frontdesign
- Moderne busshekk i glassfiber
- Carthago-baklys med dynamiske LED-blinklys

Dobbeltgulv med stort, oppvarmet oppbevaringsrom:



- Nyttbar høyde opptil 70 cm
- Tilgang utenfra via flere store luker. Komfortabel tilgang innenfra via setet i L-sittegruppen, via sidesetet som kan slå opp og via luker i bodelsgulvet
- Stort gjennomgående lasterom med dypt nedsenket oppbevaringsrom som også kan lastes fra XL-bodelsdøren gjennom luker i bodelsgulvet

Mer uavhengig enn de fleste:



- 170 l ferskvann / 140l spillvann
- 2 x 80 Ah batterier

AL-KO lavramme Carthago spesial:



- Enkeltaksel opptil 4,5 t / tandemaksel opptil 5,5 t tillatt totalvekt



Carthago karosserikonstruksjon fra Liner premiumklassen:



- Ytterst stabil karosserisammenføyning med bærebjelke
- Bodel helt uten treverk med isolasjonskjerne av RTM-hardskum
- Innvendige vegger og tak av aluminium gir vern mot lyn
- Klima-veggbelegg av mikrofiber

Utstysversjon chic c-line superior

- Design-kjølergrill «superior» med vertikale og horisontale kromstriper
- 16-tommers aluminiumsfelger
- Oppgradert utvendig dekor „superior“
- Design-frontmaske „ekklusive“ over frontruten med svart felt
- Motorpanserdesign “Liner” – optisk forlengelse av frontruten
- Møbelkonsept linea siena: Møbeldekor sommerkstanje og overskapfronter med bicolor-utseende i høyglans-elfenben
- Kjøkkenbenk i massiv corian-utførelse uten fuger
- Toalett Thetford C260 med keramikkinnsetts ⁹²⁾

Standardkjøretøy

- Carthago Full-LED-hovedlys (nær- og fjernlys) inkludert LED-kjørellys
- Tåkelys
- Airbag fører/passasjer ¹¹⁾
- Skvettlapper på for- og bakaksel
- Reparasjonssett Fix & Go
- 16” stålfelger

Fiat Ducato med AL-KO lav ramme Carthago spesial

- Motor: Diesel 2,2 l Multijet 3 med AdBlue (19 l), 180 hk (132 kW), 4 sylindre, 380 Nm, Euro 6d Final, 6-trinns girkasse, forhjulsdreift
- Drivstofftank 90 l
- Start-stopp-system
- Sidevindsassistent (modell enkeltaksel), cruise control, ABS, ESP, ASR, elektronisk startsperr, Hillholder, Hill Descent Control, Traction Plus, stabilitetskontroll for tilhenger, kollisjonsbremse-system
- Klimaanlegg, manuelt
- Hanskerom
- Hjulpyntelister med Carthago skrifttrekk

Mercedes-Benz Sprinter med AL-KO lavramme Carthago spesial

- Motor: Diesel 2,0 l med AdBlue (22 l), 143 hk (110 kW), 4 sylindret, 330 Nm, Euro VI, 6-trinns girkasse, forhjulsdreift
- Drivstofftank 65 l
- Nøkkelfri start, inkl start/stopp-knapp
- Sidevindsassistent (enakslede modeller), bakkestarthjelp, ABS, ASR, EBV, ESP
- Kopp holder på fører- og passasjerside, hanskerom på passasjerside
- Lukedeksel for oppbevaringsrom
- Automatisk styring av kjørellys
- Mercedes-Benz nødoppkallsystem, bistand ved driftsstans
- EFB-batteri 12 V / 92 Ah
- Sporviddeøkning foraksel
- Forberedelse (kabelsett) for sentrallås bodelsdør
- Elektrisk tilleggsoppvarming, varmluft i førerhus
- Originale Mercedes-Benz hjulkapsler

Karosserikonstruksjon i Liner-Premiumklassen

- 10 års tetthetsgaranti
- Karosseri uten treverk, med glassfiberarmert plastbelegg på tak og bunn
- Busshekk i glassfiberarmert plast, dobbeltisolert, separat hekkstøtfanger
- Sammenføyning av tak og vegger via takavrunding og bærebjelke
- Takskinnesystem med avløp for regnvann på sidene
- Side- og bakvegger med aluminium utvendig og innvendig
- Isolasjonskjerne av RTM-hardskum i tak, gulv og sidevegger
- Sammenføyning mellom bunn og vegger med fullflatelimit bærebjelke av aluminium med ekstra kuldestopp
- Total tykkelse vegger og tak 38 mm
- Karosseri med velprøvd vern mot lyn / Faraday-bur
- Utvendige luker i originalt sideveggmateriale “Carthago Isoplus”

- Luketetning innvendig og utvendig, utvendig tetning i sprutsikker utførelse
- Utvendige luker og bodelsdør med innfelte hengsler
- Tanklokk drivstoff plant lagt inn i sideveggen
- Sideskjørt aluminiumsprofil
- Carthago-baklys med dynamiske LED-blinklys
- Rammevinduer Seitz S4, dobbel ramme med isolerglass uten kuldebro, insektnett-rullegardin og formørkningsplissé
- LED-utelys over inngangsdøren med avrenningskant
- Elektrisk uttrekkbare stigtrinn til bodelsdør med varselsignal

Førerhus

- Dashbord dypt nedsenket i fronten (sikt mot veibanen Fiat 2,77 m, Mercedes-Benz 3,77 m)
- Plisségardin i frontrute med isolerende hulromstruktur
- Formørkningsplissé bak sidevinduene (betjenes sideveis)
- XL-modeller: Isolert dobbeltglass i førerhus: Side- og dørvindu
- Glassfiberarmert frontdeksel, tolags isolert
- Førerhusdør med dobbel sikkerhetslås, elektrisk betjent vindusheis og regnrenne
- Støysolert motorrom
- Komfortseter for fører og passasjer Aguti «Roadliner» med Carthago-merking, i innredningsstoff, svingbare, med integrerte sikkerhetsbelter og polstrede armlener
- Dashbord med skinntrukket interiør, praktisk sidebord og forberedelse for integrert ryggekameramonitor og holder for drikkeflasker.
- Forheng for senkeseng, i skinnutførelse med solskjermer, LED-lysspotter og sideskap

Dobbeltgulv

- Nyttbar høyde opptil 70 cm
- Oppvarmet og belyst gjennomgående lasterom
- Tilgang utenfra via flere store luker.
- Tilgang innenfra via L-sittegruppen med patentbeslag og setebenen som kan slås opp samt gjennom store luker i gulvet i entreen og kjøkkenseksjonen
- Sentralt gjennomgående lasterom (innvendig høyde 22 cm) med nedsenket oppbevaringsrom (nyttbar høyde 46 cm)

Stor scootergarasje

- Scootergarasje kan belastes med inntil 350 kg
- Store garasjedører på fører- og passasjersiden
- Garasjegulv med GFK på over- og underside, antisklibelegg
- Frostsikkert, isolert og oppvarmet hele veien rundt
- Fastsurringssystem over bærebjelke av aluminium, inkludert åtte festekroker

Interiør

- Møbelkonsept linea moderna: Møbeldekor gullakasje med fronter på skap under taket med bicolor-utseende i høyglans-elfenben

Bodel

- Innside av tak og vegger er trukket med klima-veggbelegg av mikrofiber
- L-sittegruppe med setebenk
- Veggbekledning bak sidesetet i skinn-utseende
- XL-modeller: XL-sittegruppe med lang sidesofa på passasjerside
- Panoramatakluke Heki III over sittegruppe med LED-lysspotter
- Bodelsvindu over setebenk passasjerside (XL-modeller)
- 360°-bodelsbord som kan dreies med fotpedal og forskyves i to retninger
- Uttrekkbart skoskap med oppbevaringssystem i setebenkens sokkel
- Setestoff med flerlags skumkjerne og ryggstøttefunksjon
- Dobbelt sammenføyningsteknikk "Durafix": Møbler blir både skrudd og tappet
- Lukelukking med myk demping
- Dekorgardin som kan tas av, rullegardinsystem som kan festes og forskyves vertikalt

Kjøkken

- Komfortabelt vinkelkjøkken med forhøyet kjøkkenbenk som visuell romdeling og ekstra arbeidsflate
- Robust kjøkkenbenk i dekor Savannah med Corian dryppkant
- Kjøkkenbenk belyst fra undersiden med LED-lyslister
- Kjøkkenskuffer med rullelager "easy glide" med soft close-inntrekk
- Separat avfallsbeholder i adskilt hygieneområde
- Separat bestikkskuff med inndeling, flaskeholder
- 3-bluss kokeapparat "Profi Gourmet" med delt glassdeksel for mer avlastningsplass, robust støpejernsrist og glassbunn som lett kan rengjøres
- Rund rustfri stålvaske innfelt i kjøkkenbenken, med multifunksjonell deksel over oppvaskkum inkludert veggstativ for utvidet arbeidsflate.
- Design-armatur i metall med uttrekkbart dusjhode
- Kjøkkenvegg i dekorglass creme
- Stort kjøleskap med tosidig døråpning, med separat fryseskap, automatisk energikildesøk 12 V / 230 V / gassdrift
- Uttrekkbart apotekerskap (modellene 5.9 XL LE, 6.2 XL QB høyde til taket)
- Elektrisk vifte i takluke

Bad og omkleddingsrom

Omkleddingsrom og romdeling

- Omkleddingsrom med romavdelingsdør som kan lukkes, henholdsvis skyvedør i massivt tre (XL-modeller) mot bodelen
- Massiv skyvedør i tre foran soverommet (modellene 4.9 LE, 4.9 LE L, 5.0 QB L)
- Uttrekkbar TV-vegg og romdeler foran soverommet (modell 5.0 QB)
- Massiv skyvedør i tre foran soverommet, inkludert helfigurspeil (modell XL)
- Høyt klesskap med to klesstenger og en hylle integrert i omkleddingsrommet (modeller 4.9 LE L, 5.0 QB L, modell XL)

Baderom med separat dusjrom (modeller 4.9 LE, 4.9 LE L, 5.0 QB, 5.0 QB L)

- Plan inngang til dusjen «one level»
- Håndklestang over runddusjen
- Vannfast dusjmatte i bodelsgulvdesign (modell 5.0 QB: kan tas ut for dusjing)
- Høydejusterbar hånddusj på kromstang
- Takluke i dusjen
- Takluke Mini-Heki i baderommet
- Vaskeservant med underskap, toalettpapirholder og speilskap
- Baderomsdør med trippelfunksjon (vaskerom-dobbelt dør for toalettrom og romdeling mot bodel)

XL-baderom med XL-romkonsept (modellene 5.9 XL LE, 6.2 XL QB)

- Åpent vaskeområde og designerservant
- Takluke Mini Heki
- XL-runddusj med vannfast dusjmatte i bodelsgulvdesign og plant innsteg, inkludert takluke med håndklestang
- Høydejusterbar hånddusj på kromstang
- Additiv varmtvanns-gulvvarme: Ekstra varmeslanger i området med dobbeltgulv baderom
- Takluke Mini-Heki i toalettrommet
- Separat toalettrom med sidevindu, håndklevarmer og utvidet fotrom

Soverom

Senkeseng over førerhuset

- Sengebunn og kvalitetsmadrass
- Ekstra dyp nedsenking av sengen: Oppstigning over sidesete
- Stabilt underlag uten vakling i sovestilling, bokhylle og LED-lysspotter
- Skilleforheng foran den nedsenkable sengen mot bodelen
- Takluke Mini Heki

Faste senger i bakre del

- Ergonomisk anbefalt, punktbasert Carawinx madrasssystem, oppvarmet og underluftet
- 7-soners kaldskummadrass av høy kvalitet
- Takluke Mini Heki
- Justerbar hodegavl
- Rammvinduer fører- og passasjerside

Langsgående enkeltsenger

- Komfortabel innstegstrapp som kan trekkes ut, med ekstra oppbevaringsplass, inkludert utvidelse av liggeflate
- Design-oppbevaringsplasser på området skap under tak soverom
- Klesskap under sengene nedsenket i dobbeltgulvet, med hevefunksjon og delt madrass
- Skap under tak hele veien rundt

Elektrisk system

Vann

- Tanker for ferskvann og spillvann i det oppvarmede dobbeltgulvet, tilgang gjennom luke i bodelsgulv eller scooterarasje (avhengig av modell)
- Vannavløpsentral sentralt i dobbeltgulvet
- Trykkvannpumpesystem med lavt vedlikeholdsbehov
- Spillvannslangesett for komfortabel tømning

Gass

- Utvendig rom for gassflasker, lavt plassert
- Plass for 2 x 11 kg gassflasker
- Stengekran for gass i kjøkkenseksjonen

Elektrisk system

- El-sentral i scooterarasje, inkludert batterilader, sikringer, automatisk jordfeilbryter, ladeautomatikk 16 A med automatisk utkobling ved underspenning
- Oppvarmet batterisentral, med 2 x 80 Ah gel batterier i dobbeltgulv, tilgang gjennom utvendig lasterom på passasjerside, med hovedbryter (XL-modeller i klesskap på passasjerside)
- Digitalt betjeningspanel Truma CP+ for varmluftsoppvarming bak teknikkdekslet over bodeltdør (enkeltakslede modeller)
- 230 V stikkontakt i sittegruppeområdet, entré, kjøkken, bad og scooterarasje
- 12 V stikkontakt i førerhus (Fiat: 2 x, Mercedes-Benz: 1 x)
- USB stikkontakt i førerhus (Fiat: 2 x, Mercedes-Benz: 1 x)

Moderne lyskonsept

- Belysningsystem med mange LED-lysspotter i førerhus, bodel og omkleddningsrom, med trinnløs dimming
- Takbaldakin med ekstra LED lysspotter og indirekte LED-belysning
- LED-markeringslys med bakgrunnsbelysning i entreen

Varmeteknikk

- Varmluftdyser i førerhus, dashbord, dørinnsteg, bodel, garasje og inne i dobbeltgulvet
- Måltrettet oppvarming av dashbordet med radiatoreffekt
- Gulvvarmeeffekt ved oppvarmet dobbeltgulv med klimalagring

Alde vannbåren varme:

- XL-modeller: Alde vannbåren varme med separat varmekretsløp, mange varmekonvektorer i førerhus, dashbord, bodel, dobbeltgulv og scooterarasje
- Additiv varmtvannsgulvvarme: Ekstra varmeslanger i dobbeltgulv-området ved XL-baderom

! Vi anbefaler at du tar kontakt med forhandleren din for informasjon om prisen som gjelder på tidspunktet for kontraktinngåelse! ¹⁰⁵⁾

Fiat-modeller:
Motor 180 hk som standard

Vennligst les oppmerksomt gjennom de rettslige henvisningene til vektrelaterte angivelser på sidene 3-6!

Alternativt kan du skanne QR-koden og likeledes få alle viktige henvisninger rundt temaet vekt!

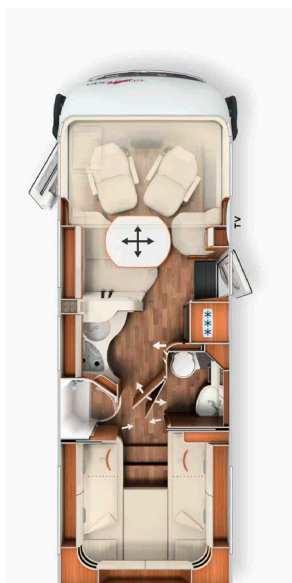

Standardkjøretøy	I 4.9 LE		I 4.9 LE L	
	Fiat Ducato	Mercedes-Benz Sprinter	Fiat Ducato	Mercedes-Benz Sprinter
Standard chassis	AL-KO-lav ramme 40 heavy	AL-KO-lav ramme 415 CDI	AL-KO-lav ramme 40 heavy	AL-KO-lav ramme 415 CDI
Standard motor	Diesel 2,2 l (180 hk / 132 kW)	Diesel 2,0 l (150 HK/110 kW)	Diesel 2,2 l (180 hk / 132 kW)	Diesel 2,0 l (150 HK/110 kW)
Lengde/bredde/høyde (mm) ^{1) 2) 3)}	7390 / 2270 / 2920	7520 / 2270 / 2950	7770 / 2270 / 2920	7890 / 2270 / 2950
Hjulavstand (mm)	4143	4243	4343	4443
Høyde dobbeltgolv / oppbevaringsrom (mm)	220/460		220/460	
Ståhøyde i bodel (mm)	1980		1980	
Hekkgarasje innvendig høyde (mm)	1200		1200	
Dørbredde/-høyde hekkgarasje passasjerside (mm)	1050 x 1140		1050 x 1140	
Dørbredde/-høyde hekkgarasje førerside (mm)	1050 x 1140		1050 x 1140	
Tekn. tillatt totalvekt (kg) ⁹⁾	4250/4500 ¹	4200/4500 ¹	4250/4500 ¹	4200/4500 ¹
Vekt i kjøreklar stand (kg) ⁶⁾	3475 (3301-3649)	3485 (3311-3659)	3515 (3339-3691)	3575 (3396-3754)
Max. vekt bestemt av produsenten for tilleggsutstyr som standard (kg) ⁷⁾	419	358	375	264
Tilhengervekt maks. (kg) ¹⁰⁾	1800	2000	1800	2000
Maks. antall sitteplasser under kjøring, med 3-punkts belte (standard/ tilvalg) ⁵⁾	4/5 ¹⁵⁾		4/5 ¹⁵⁾	
Soveplasser (standard/tilvalg)	4/5		4/5	
Mål bakre seng (mm)	2000 / 1900 x 850		2000 / 2000 x 850	
Mål senkeseng (mm)	1950 x 1600		1950 x 1600	
Mål sittegruppe ombygd til seng (mm)*	1920 x 1125 / 670		1920 x 1125 / 670	
Kjøleskap volum / derav fryseskap (l)	153/29		153/29	
Varmesystem	Truma Combi 6E		Truma Combi 6E	
Ferskvannstankvolum (l) ⁵²⁾	170		170	
Ferskvannstank volum ved kjørefylling (l)	20		20	
Spillvannstankvolum (l)	140		140	
Batterikapasitet (Ah)	2 x 80		2 x 80	
Stikkontakter 230 V / 12 V / USB	5/2/2	5/1/1	5/2/2	5/1/1
Artikkel nr.	130170	130475	130179	130479

¹ Tilvalg med maks. vektøkning
* i forbindelse med tilleggsutstyr

²⁾ Kjøretøyets totalbredde tilsvarer målet fra yttervegg til yttervegg (hjulbasser på siden ca.: + 70 mm)



Vi anbefaler at du tar kontakt med forhandleren din for informasjon om prisen som gjelder på tidspunktet for kontraktinngåelse! ¹⁰⁵⁾



Fiat-modeller:
Motor 180 hk som standard



Vennligst les oppmerksomt gjennom de rettslige henvisningene til vektrelaterte angivelser på sidene 3-6!



Alternativt kan du skanne QR-koden og likeledes få alle viktige henvisninger rundt temaet vekt!

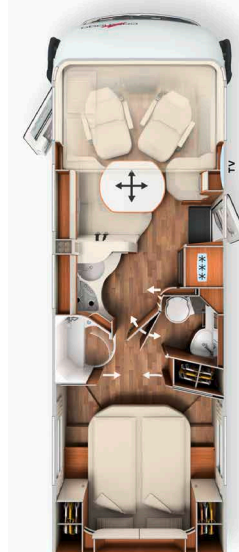

Standardkjøretøy	I 5.0 QB		I 5.0 QB L	
	Fiat Ducato	Mercedes-Benz Sprinter	Fiat Ducato	Mercedes-Benz Sprinter
Standard chassis	AL-KO-lav ramme 40 heavy	AL-KO-lav ramme 415 CDI	AL-KO-lav ramme 40 heavy	AL-KO-lav ramme 415 CDI
Standard motor	Diesel 2,2 l (180 hk / 132 kW)	Diesel 2,0 l (150 HK/110 kW)	Diesel 2,2 l (180 hk / 132 kW)	Diesel 2,0 l (150 HK/110 kW)
Lengde/bredde/høyde (mm) ^{1) 2) 3)}	7480 / 2270 / 2920	7610 / 2270 / 2950	7780 / 2270 / 2920	7910 / 2270 / 2950
Hjulavstand (mm)	4143	4243	4343	4443
Høyde i dobbeltgulv/oppbevaringsrom (mm)	220/460		220/460	
Ståhøyde i bodel (mm)	1980		1980	
Hekkgarasje innvendig høyde (mm)	1120/1240*		1120/1240*	
Dørbredde/høyde hekkgarasje passasjerside (mm)	1050 x 1100		1050 x 1100	
Dørbredde/-høyde hekkgarasje førerside (mm)	1050 x 1100		1050 x 1100	
Tekn. tillatt totalvekt (kg) ⁹⁾	4250/4500 ¹	4200/4500 ¹	4250/4500 ¹	4200/4500 ¹
Vekt i kjørekklar stand (kg) ⁶⁾	3465 (3292-3638)	3485 (3311-3659)	3485 (3311-3659)	3545 (3368-3722)
Max. vekt bestemt av produsenten for tilleggsutstyr som standard (kg) ⁷⁾	428	357	405	294
Tilhengervekt maks. (kg) ¹⁰⁾	1800	2000	1800	2000
Maks. antall sitteplasser under kjøring, med 3-punkts belte (standard/ tilvalg) ⁵⁾	4 / 5 ¹⁵⁾		4 / 5 ¹⁵⁾	
Soveplasser (standard/tilvalg)	4/5		4/5	
Mål bakre seng (mm)	1950 x 1450		1950 x 1450	
Mål senkeseng (mm)	1950 x 1600		1950 x 1600	
Mål sittegruppe ombygd til seng (mm)**	1920 x 1125 / 670		1920 x 1125 / 670	
Kjøleskap volum / derav fryseskap (l)	153/29		153/29	
Varmesystem	Truma Combi 6E		Truma Combi 6E	
Ferskvannstankvolum (l) ⁵²⁾	170		170	
Ferskvannstank volum ved kjørefylling (l)	20		20	
Spillvannstankvolum (l)	140		140	
Batterikapasitet (Ah)	2 x 80		2 x 80	
Stikkontakter 230 V / 12 V / USB	5/2/2	5/1/1	5/2/2	5/1/1
Artikkel nr.	130180	130485	130189	130489

¹ Tilvalg med maks. vektøkning

* tilvalg el-sykkel-/scootergarasje

** ; forbindelse med tilleggsutstyr

²⁾ Kjøretøyets totalbredde tilsvarer målet fra yttervegg til yttervegg (hjulasser på siden ca.: + 70 mm)

! Vi anbefaler at du tar kontakt med forhandleren din for informasjon om prisen som gjelder på tidspunktet for kontraktinngåelse! ¹⁰⁵⁾

 Fiat-modeller:
Motor 180 hk som standard

 Vennligst les oppmerksomt gjennom de rettslige henvisningene til vektrelaterte angivelser på sidene 3-6!

 Alternativt kan du skanne QR-koden og likeledes få alle viktige henvisninger rundt temaet vekt!



Basiskjøretøy	I 4.9 LE superior		I 4.9 LE L superior	
	Fiat Ducato	Mercedes-Benz Sprinter	Fiat Ducato	Mercedes-Benz Sprinter
Standard chassis	AL-KO-lav ramme 40 heavy	AL-KO-lav ramme 415 CDI	AL-KO-lav ramme 40 heavy	AL-KO-lav ramme 415 CDI
Standard motor	Diesel 2,2 l (180 hk / 132 kW)	Diesel 2,0 l (150 HK/110 kW)	Diesel 2,2 l (180 hk / 132 kW)	Diesel 2,0 l (150 HK/110 kW)
Lengde/bredde/høyde (mm) ^{1) 2) 3)}	7390 / 2270 / 2920	7520 / 2270 / 2950	7770 / 2270 / 2920	7890 / 2270 / 2950
Hjulavstand (mm)	4143	4243	4343	4443
Høyde i dobbeltgulv/oppbevaringsrom (mm)	220/460		220/460	
Ståhøyde i bodel (mm)	1980		1980	
Hekkgarasje innvendig høyde (mm)	1200		1200	
Dørbredde/-høyde hekkgarasje passasjerside (mm)	1050 x 1140		1050 x 1140	
Dørbredde/-høyde hekkgarasje førerside (mm)	1050 x 1140		1050 x 1140	
Tekn. tillatt totalvekt (kg) ⁹⁾	4250/4500 ¹	4200/4500 ¹	4250/4500 ¹	4200/4500 ¹
Vekt i kjøretøy stand (kg) ⁶⁾	3475 (3301-3649)	3485 (3311-3659)	3515 (3339-3691)	3575 (3396-3754)
Max. vekt bestemt av produsenten for tilleggsutstyr som standard (kg) ⁷⁾	409	348	365	254
Tilhengervekt maks. (kg) ¹⁰⁾	1800	2000	1800	2000
Maks. antall sitteplasser under kjøring, med 3-punkts belte (standard/ tilvalg) ⁵⁾	4/5 ¹⁵⁾		4/5 ¹⁵⁾	
Soveplasser (standard/tilvalg)	4/5		4/5	
Mål bakre seng (mm)	2000 / 1900 x 850		2000 / 2000 x 850	
Mål senkeseng (mm)	1950 x 1600		1950 x 1600	
Mål sittegruppe ombygd til seng (mm)*	1920 x 1125 / 670		1920 x 1125 / 670	
Kjøleskap volum / derav fryseskap (l)	153/29		153/29	
Varmesystem	Truma Combi 6E		Truma Combi 6E	
Ferskvannstankvolum (l) ⁵²⁾	170		170	
Ferskvannstank volum ved kjørefylling (l)	20		20	
Spillvannstankvolum (l)	140		140	
Batterikapasitet (Ah)	2 x 80		2 x 80	
Stikkontakter 230 V / 12 V / USB	5/2/2	5/1/1	5/2/2	5/1/1
Artikkel nr.	130171	130476	130177	130477

¹ Tilvalg med maks. vektøkning
* i forbindelse med tilleggsutstyr

²⁾ Kjøretøyets totalbredde tilsvarer målet fra yttervegg til yttervegg (hjulbasser på siden ca.: + 70 mm)



Vi anbefaler at du tar kontakt med forhandleren din for informasjon om prisen som gjelder på tidspunktet for kontraktinngåelse! ¹⁰⁵⁾



Fiat-modeller:
Motor 180 hk som standard



Vennligst les oppmerksomt gjennom de rettslige henvisningene til vektrelaterte angivelser på sidene 3-6!



Alternativt kan du skanne QR-koden og likeledes få alle viktige henvisninger rundt temaet vekt!

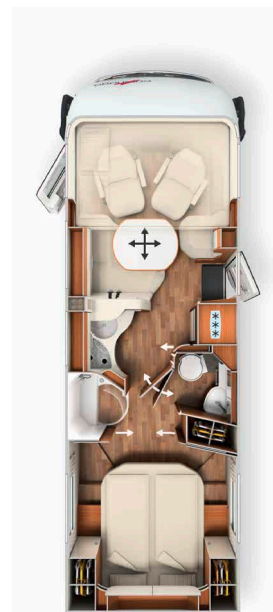
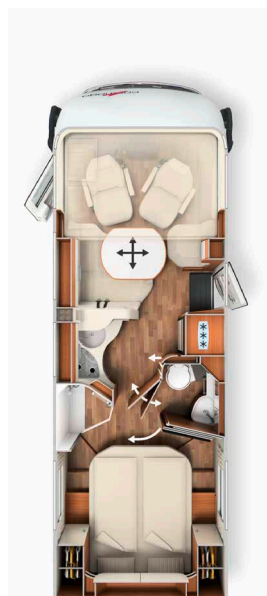

Basiskjøretøy	I 5.0 QB superior		I 5.0 QB L superior	
	Fiat Ducato	Mercedes-Benz Sprinter	Fiat Ducato	Mercedes-Benz Sprinter
Standard chassis	AL-KO-lav ramme 40 heavy	AL-KO-lav ramme 415 CDI	AL-KO-lav ramme 40 heavy	AL-KO-lav ramme 415 CDI
Standard motor	Diesel 2,2 l (180 hk / 132 kW)	Diesel 2,0 l (150 HK/110 kW)	Diesel 2,2 l (180 hk / 132 kW)	Diesel 2,0 l (150 HK/110 kW)
Lengde/bredde/høyde (mm) ^{1) 2) 3)}	7480 / 2270 / 2920	7610 / 2270 / 2950	7780 / 2270 / 2920	7910 / 2270 / 2950
Hjulavstand (mm)	4143	4243	4343	4443
Høyde i dobbeltgulv/oppbevaringsrom (mm)	220/460		220/460	
Ståhøyde i bodel (mm)	1980		1980	
Hekkgarasje innvendig høyde (mm)	1120/1240*		1120/1240*	
Dørbredde/høyde hekkgarasje passasjerside (mm)	1050 x 1100		1050 x 1100	
Dørbredde/-høyde hekkgarasje førerside (mm)	1050 x 1100		1050 x 1100	
Tekn. tillatt totalvekt (kg) ⁹⁾	4250/4500 ¹	4200/4500 ¹	4250/4500 ¹	4200/4500 ¹
Vekt i kjøreklar stand (kg) ⁶⁾	3465 (3292-3638)	3485 (3311-3659)	3485 (3311-3659)	3545 (3368-3722)
Max. vekt bestemt av produsenten for tilleggsutstyr som standard (kg) ⁷⁾	418	347	395	284
Tilhengervekt maks. (kg) ¹⁰⁾	1800	2000	1800	2000
Maks. antall sitteplasser under kjøring, med 3-punkts belte (standard/ tilvalg) ⁵⁾	4/5 ¹⁵⁾		4/5 ¹⁵⁾	
Soveplasser (standard/tilvalg)	4/5		4/5	
Mål bakre seng (mm)	1950 x 1450		1950 x 1450	
Mål senkeseng (mm)	1950 x 1600		1950 x 1600	
Mål sittegruppe ombygd til seng (mm)**	1920 x 1125 / 670		1920 x 1125 / 670	
Kjøleskap volum / derav fryseskap (l)	153/29		153/29	
Varmesystem	Truma Combi 6E		Truma Combi 6E	
Ferskvannstankvolum (l) ⁵²⁾	170		170	
Ferskvannstank volum ved kjørefylling (l)	20		20	
Spillvannstankvolum (l)	140		140	
Batterikapasitet (Ah)	2 x 80		2 x 80	
Stikkontakter 230 V / 12 V / USB	5/2/2	5/1/1	5/2/2	5/1/1
Artikkel nr.	130181	130486	130188	130487

¹ Tilvalg med maks. vektøkning
* tilvalg el-sykkel-/scootergarasje
** i forbindelse med tilleggsutstyr

²⁾ Kjøretøyets totalbredde tilsvarer målet fra yttervegg til yttervegg (hjulasser på siden ca.: + 70 mm)

! Vi anbefaler at du tar kontakt med forhandleren din for informasjon om prisen som gjelder på tidspunktet for kontraktinngåelse! ¹⁰⁵⁾

 Fiat-modeller:
Motor 180 hk som standard

 Vennligst les oppmerksomt gjennom de rettslige henvisningene til vektrelaterte angivelser på sidene 3-6!

 Alternativt kan du skanne QR-koden og likeledes få alle viktige henvisninger rundt temaet vekt!



	I 5.9 XL LE		I 6.2 XL QB	
Basiskjøretøy	Fiat Ducato	Mercedes-Benz Sprinter	Fiat Ducato	Mercedes-Benz Sprinter
Standard chassis	AL-KO-lav ramme DA 40 heavy	AL-KO-lavramme DA 415 CDI	AL-KO-lavramme DA 40 heavy	AL-KO-lavramme DA 415 CDI
Standard motor	Diesel 2,2 l (180 hk / 132 kW)	Diesel 2,0 l (150 HK/110 kW)	Diesel 2,2 l (180 hk / 132 kW)	Diesel 2,0 l (150 HK/110 kW)
Lengde/bredde/høyde (mm) ^{1) 2) 3)}	8395 / 2270 / 2890	8525 / 2270 / 2980	8650 / 2270 / 2890	8780 / 2270 / 2980
Hjulavstand (mm)	4080/800	4180/800	4080/800	4180/800
Høyde i dobbeltgulv/oppbevaringsrom (mm)	220/460		220/460	
Ståhøyde i bodel (mm)	1980		1980	
Hekkgarasje innvendig høyde (mm)	1200		1120/1240*	
Dørbredde/høyde hekkgarasje passasjerside (mm)	1050 x 1140		1050 x 1100	
Dørbredde/-høyde hekkgarasje førerside (mm)	1050 x 1140		1050 x 1100	
Tekn. tillatt totalvekt (kg) ⁹⁾	5000 / 5500 ¹		5000 / 5500 ¹	
Vekt i kjøreklar stand (kg) ⁶⁾	3946 (3749-4143)	4006 (3806-4206)	3946 (3749-4143)	4006 (3806-4206)
Max. vekt bestemt av produsenten for tilleggsutstyr som standard (kg) ⁷⁾	686	624	684	621
Tilhengervekt maks. (kg) ¹⁰⁾	1800	1600	1800	1600
Maks. antall sitteplasser under kjøring, med 3-punkts belte (standard/ tilvalg) ⁵⁾	4/5 ¹⁵⁾		4/5 ¹⁵⁾	
Soveplasser (standard/tilvalg)	4/5		4/5	
Mål bakre seng (mm)	2000 / 2000 x 850		1950 x 1450	
Mål senkeseng (mm)	1950 x 1600		1950 x 1600	
Mål sittegruppe ombygd til seng (mm)**	1950 x 1330 / 685		1950 x 1330 / 685	
Kjøleskap volum / derav fryseskap (l)	153/29		153/29	
Varmesystem	Alde VV		Alde VV	
Ferskvannstankvolum (l) ⁵²⁾	170		170	
Ferskvannstank volum ved kjørefylling (l)	20		20	
Spillvannstankvolum (l)	140		140	
Batterikapasitet (Ah)	2 x 80		2 x 80	
Stikkontakter 230 V / 12 V / USB	5 / 2 / 2		5/2/2	
Artikkel nr.	130200	130500	130210	130510

¹ Tilvalg med maks. vektøkning
* tilvalg el-sykkel-/scootergarasje
** i forbindelse med tilleggsutstyr

²⁾ Kjøretøyets totalbredde tilsvarer målet fra yttervegg til yttervegg (hjulasser på siden ca.: + 70 mm)

Art. nr.		216050	212055	212056
Superpakke	Vekt	Fiat	MB	MB
	kg	EUR	Enkeltaksel	Tandemaksel
			EUR	EUR
Chassis-tilvalg				
Klimaautomatikk førerhus ³³⁾		570	-	-
Helautomatisk klimaanlegg THERMOTRONIC ³³⁾		-	3.710	3.710
Cruise control		Standard	550	550
Ladebooster ⁴⁷⁾		225	225	225
Automatgir 9G-TRONIC inkl. hold-funksjon		-	-	3.670
Drivstofftank 92 liter		-	485	485
Foraksel med forhøyet bærelast		-	515	515
Skintrukket ratt med tilvalg multifunksjonsknapper (for manuell girkasse inkl. skintrukket girkule)		-	455	455
Kombiinstrument med fargeskjerm		-	570	570
Regnsensor		-	245	245
Elektrisk parkeringsbrems		-	600	600
Komfortseter i førerhus med justering av helningsvinkel og høyde (foran/bak)		610	610	610
Dashbord-utførelse: Ventilasjonsgitter i krom		255	-	-
Justerbare støtteben bak for stabilisering ved parkering		465	465	465
Bodelstilvalg				
Busspeil "Carthago best view" med innstegsbelysning, elektrisk innstilling og oppvarming		435	435	435
XL-bodelsdør "premium two 2.0" (B: 63 cm) med dobbeltlås, vindusrullegardin og insektrullegardin		560	560	560
Sentrallås førerhusdør og bodelsdør med "coming home"-funksjon ¹⁷⁾		610	610	610
Oppgradering av scooterparasjen med nålefilt, pakkenett, festesystem		370	370	370
SOG-toalettventilasjon, utlufting over tak		390	390	390
Truma DuoControl CS ⁷³⁾		465	465	465
Design-barskap med glassholder og glassett over kjøkken ⁶⁴⁾		455	455	455
USB-stikkontakt i overskap over bakre seng		120	120	120
Forberedelse for solcelleanlegg		255	255	255
Forberedelse for satellittanlegg		255	255	255
Forberedelse for ryggekamera (enkeltlinse)		255	255	255
Radio/Moniceiver Pioneer 6,8" inkl. DAB+, radioforb. takantenne, høyttalere (4 stk.) ^{54) 80) 88)}		1.160	1.160	1.160
Ryggekamera med enkeltlinse, inkl. 7" fargemonitor på siden i instrumentpanelet		1.210	1.210	1.210
Totalpris for de enkelte tilvalgene		8.665	14.970	18.640
Pakkepris	74/74/104	Standard	Standard	Standard
Du sparer		8.665	14.970	18.640
210330 PRISTILLEGG Mediacenter Pioneer 9" inkl. navigasjon, bil-ruteforslag og DAB+ ¹⁹⁾	-	960	-	-
210300 PRISTILLEGG ryggekamera med dobbeltlinse stedet for enkeltlinse ⁸³⁾	1	Standard	Standard	Standard
210335 PRISTILLEGG MBUX 10,2" multimedia inkl. navigasjon og DAB+ ⁵¹⁾ *	0,5	-	3.825	3.825

* MBUX 10,2"-multimedia er obligatorisk for Mercedes-Benz-modeller fra januar 2024

Art. nr.		216402	216403	216404	216405
Designpakke eksteriør (Standard for chic c-line superior)	Vekt	Fiat	Fiat	MB	MB
	kg	Enkeltaksel	Tandemaksel	Enkeltaksel	Tandemaksel
		EUR	EUR	EUR	EUR
Design-kjølergrill «superior» med vertikale og horisontale kromstriper		✓	✓	✓	✓
Oppgradert utvendig dekor „superior“		✓	✓	✓	✓
Design-frontmaske „eksklusive“ over frontruten med svart felt		✓	✓	✓	✓
Motorpanserdesign "Liner" – optisk forlengelse av frontruten		✓	✓	✓	✓
16" aluminiumsfelger		✓	-	✓	-
16 tommer aluminiumsfelger Tandemaksel		-	✓	-	✓
Pakkepris	-7,5 / -12 / 2,5 / 3	2.220	2.680	2.820	3.825

Art. nr.

216009

Infotainmentpakke Fiat*	Vekt	
	kg	EUR
Digitalt kombiinstrument med fargeskjerm i dashbord ¹⁰⁴⁾		✓
Ratt og girkule i skinn inkl. multifunksjonsknapper		✓
Multimediasystem Fiat 10,1" inkl. navigasjon, bobil-ruteforslag og DAB+ ⁵¹⁾		✓
Pakkepris	2	2.935

* Multimediasystemet Fiat 10,1" erstatter radio/Moniceiver Pioneer 6,8", og det er det tatt hensyn til i prisen. Infotainmentpakke Fiat er ikke mulig sammen med Mediasenter Pioneer 9".

Art. nr.

212315

212316

Førerassistentspakke Mercedes-Benz * 56)	Vekt	Enkeltaksel	Tandemaksel
	kg	EUR	EUR
Aktiv avstandsassistent DISTRONIC		✓	✓
Aktiv bremseassistent		✓	✓
Aktiv oppmerksomhetsassistent		✓	✓
Kontrollsystem for dekktrykk		✓	-
Pakkepris	2	1.990	1.620

* Bare i forbindelse med Multimedia MBUX 10,2" og automatgir 9G-Tronic

Art. nr.

210730

Kjøkken-/kaffepakke	Vekt	
	kg	EUR
Spenningstransformator 12 V til 230 V, 1800 watt, nettprioritetskobling		2.050
Kaffekapselmaskin med tilkoblingssett inkl. uttrekksystem		435
Totalpris for de enkelte tilvalgene		2.485
Pakkepris	12	2.125
Du sparer		360

Art. nr.

210451

210464

TV-pakke bodel	Vekt	32": (ikke modell XL)	40": (bare modell XL)
	kg	EUR	EUR
TV-uttrekksystem i sidebenk ³⁶⁾		750	-
Smart-LED-TV 32" ³⁹⁾		2.080	-
Elektrisk uttrekk for Smart-LED-TV ³⁶⁾		-	1.030
Smart-LED-TV 40" ³⁹⁾		-	2.200
Totalpris for de enkelte tilvalgene		2.830	3.230
Pakkepris	15/18	1.955	2.410
Du sparer		875	820
210211 PRISTILLEGG SAT-anlegg Teleco Flatsat Classic 85 med CI-port ^{12) 23)}	28	3.120	3.120

Art. nr.		210580	210581	210584
TV-pakke soverom	Vekt	4.9 LE/LE L, 5.9 XL LE	5.0 QB L	5.0 QB, 6.2 XL QB
	kg	EUR	EUR	EUR
TV-skap med spesielt TV-uttrekksystem i soverom ³⁶⁾		970	-	-
TV-veggholder soverom ³⁶⁾		-	530	-
Smart-LED-TV 24" soverom ^{23) 39)}		1.535	1.535	-
Forberedelse for TV inkl. kabelsett i baldakin og deksel		-	-	305
Smart-LED-TV 24" soverom, inkl. TV-holder, kontaktbryter ^{23) 39) 86)}		-	-	2.050
Totalpris for de enkelte tilvalgene		2.505	2.065	2.355
Pakkepris	18/13/ 13	1.725	1.475	1.630
Du sparer		780	590	725
210212 PRISTILLEGG SAT-anlegg Teleco Flatsat Easy Skew Smart 90 / Twin LNB for TV nr. 2 ^{12) 23)}	30	3.310	3.310	3.310

Art. nr.		210805	216005
Polarpakke ALDE (ikke XL-modeller)	Vekt	Fiat	Mercedes-Benz
	kg	EUR	EUR
Isolermatte frontrute og sidevinduer utvendig		485	485
Isolermatte benplass førerhus innvendig		225	-
Isolerende dobbeltglass-sidevinduer/dørvindu førerhus		1.210	1.210
ALDE vannbåren varme, drives med strøm 230 V eller gass, med booster i førerhus		3.575	3.575
ALDE varmeveksler (utnytter motorvarmen)		1.240	1.240
Totalpris for de enkelte tilvalgene		6.735	6.510
Pakkepris	88/83	5.150	4.930
Du sparer		1.585	1.580

Artikkel nr.		€ inkl. 25 % mva.	kg	I 4,9 LE	I 4,9 LE L	I 5,0 QB	I 5,0 QB L	I 5,9 XL LE	I 6,2 XL QB
Chassis Fiat Ducato									
310026	Motor 180 hk / 132 kW, Euro 6d Final, manuelt gir ⁶⁷⁾	Standard	-	X	X	X	X	X	X
310027	Motor 180 hk / 132 kW, Euro 6d-Final, 9G-automatgir ⁶⁷⁾	4.195	-5	○	○	○	○	○	○
310041	Motor 180 hk / 132 kW, , Euro VI E (Heavy-Duty), 9G-automatgir ^{67)**}	4.465	-5	-	-	-	-	○	○
330340	16 tommer aluminiumsfelger Fiat (Serie superior)	935	-8	●	●	●	●	-	-
330345	16 tommer aluminiumsfelger Fiat (tandemaksel)	1.360	-12,5	-	-	-	-	●	●
311810	Forsterket fjæring på foraksel for optimal kjørekomfort ⁵⁷⁾	655	3	○	○	○	○	○	○
311815	AL-KO "ACS" High Performance-fjærbein foraksel ⁵⁷⁾	1.570	-	○	○	○	○	○	○
310467	Vektøkning 4 250 kg til 4 500 kg	360	-	○	○	○	○	-	-
212411	Vektøkning fra 5.000 kg til 5.400 kg tillatt totalvekt ** 30) 49)	2.765	-	-	-	-	-	○	○
212416	Vektøkning fra 5 000 kg til 5 500 kg tillatt totalvekt (AL-KO Air Premium X2)** 30) 49)	8.995	60	-	-	-	-	○	○
212420	Vektøkning fra 5 000 kg til 5 500 kg tillatt totalvekt (AL-KO Air Premium X4)** 30)	16.945	82	-	-	-	-	○	○
330840	AL-KO Air Premium X2, full luftfjæring på bakaksel ¹³⁾	5.035	45	○	○	○	○	-	-
330860	AL-KO Air Premium X2, full luftfjæring på bakaksel ¹³⁾	6.240	60	-	-	-	-	○	○
330880	AL-KO Air Premium X4, 4-kanals full luftfjæring på bak- og foraksel ^{13) 20)}	13.645	50	○	○	○	○	-	-
330900	AL-KO Air Premium X4, 4-kanals full luftfjæring på bak- og foraksel ^{13) 20)}	15.750	82	-	-	-	-	○	○
310630	Ratt og girskule i skinn	330	-	●	●	●	●	●	●
310632	Multifunksjonsratt (fjernkontroll med knapper på rattet)	330	-	●	●	●	●	●	●
Chassis Mercedes-Benz Sprinter									
310147	Motorvariant 170 hk/125 kW, Euro VI E (bare sammen med automatgir) ⁹⁹⁾	3.005	-	○	○	○	○	○	○
310402	Automatgir 9G-TRONIC inkl. hold-funksjon	3.670	30	○	○	○	○	●	●
330351	16" aluminiumsfelger (svarte) med helårsdekk (standard superior) ³²⁾	1.580	2	●	●	●	●	-	-
330361	16" aluminiumsfelger (svarte) med helårsdekk (tandemaksel)	2.525	2,5	-	-	-	-	●	●
310467	Vektøkning fra 4 200 kg til 4 500 kg	360	-	○	○	○	○	-	-
310468	Vektøkning fra 5 000 kg til 5 500 kg (tandemaksel)	610	-	-	-	-	-	○	○
330841	AL-KO Air Premium X2, full luftfjæring på bakaksel inkl. PSM-modul ^{8) 13)}	7.765	45	○	○	○	○	-	-
330861	AL-KO Air Premium X2, full luftfjæring på bakaksel inkl. PSM-modul ^{8) 13)}	10.075	60	-	-	-	-	○	○
410011	Innstegstrapp førerhusdør kan kjøres inn og ut elektrisk	610	5	○	○	○	○	○	○
Flere tilvalg for chassis Fiat/ Mercedes-Benz									
331341	AL-KO HY4 hydrauliske støtteben foran og bak ⁴⁸⁾	8.700	70	○	○	○	○	○	○
330070	Varmesete førerhus (fører-/passasjerse) ⁶²⁾	845	2	○	○	○	○	○	○
311400	Avtakbart tilhengerfeste	2.000	60	○	○	○	○	○	○
311430	Avtakbart tilhengerfeste i forbindelse med pedelec-/scootergarasje	2.410	50	-	-	○	○	-	○
Bodel utvendig									
410150	Ekstra sikkerhetslås i førerhus- og bodelsdør	750	2	○	○	○	○	○	○
410260	Utvendig fargekombinasjon "silverline" (førerhus og bodel i sølv) ²¹⁾	4.150	1	○	○	○	○	○	○
410580	Takmarkise i kassett av aluminium, grått stoff, lengde: 5,0 m	2.210	50	○	○	○	○	○	○
410601	Takmarkise i kassett av aluminium, grått stoff, lengde: 5,5 m	2.460	55	-	○	-	○	○	○
410640	Elektrisk takmarkise (230 V) i kassett av aluminium, grått stoff, lengde: 5,5 m ⁴³⁾	3.165	60	-	○	-	○	○	○
410670	Elektrisk takmarkise (230 V) i kassett av aluminium, grått stoff, lengde: 6,0 m ⁴³⁾	3.500	65	-	-	-	-	○	○
410690	LED lyslist på takmarkise	370	5	○	○	○	○	○	○
410660	Isolermatte frontrute og sidevinduer utvendig	485	10	●	●	●	●	○	○
410700	Isolert dobbeltglass sidevinduer/dørvindu førerhus	1.210	10	●	●	●	●	X	X
410114	Patentert pedelec- og scootergarasje, lastehøyde inntil 124 cm ^{42) 66)}	530	15	-	-	○	○	-	○
410925	Innskyvnings- og transportsystem for to pedelec-sykler ⁷¹⁾	770	28,5	-	-	○	○	-	○

** Tilvalgene vektøkning 5,4 t/5,5 t for Fiat Ducato og motor 180 hk / 132 kW Euro VI E (heavy duty) kan bare bestilles sammen

○ = tilleggsutstyr X = standardutstyr - = ikke mulig ● = inngår i pakken

Artikkel nr.		€ inkl. 25 % mva.	kg	I 4,9 LE	I 4,9 LE L	I 5,0 QB	I 5,0 QB L	I 5,9 XL LE	I 6,2 XL QB
Elektrisk system									
510054	150 Ah Li-Ion-batteri inkludert battericomputer og separat touchdisplay ⁵⁵⁾	2.315	-34	○	○	○	○	○	○
510055	150 Ah Li-Ion-batteri nr. 2, totalt 300 Ah, inkludert battericomputer ⁵⁵⁾	2.535	16	○	○	○	○	○	○
510081	Solcelleanlegg: 2 x 110 watt ¹²⁾	2.095	13	○	○	○	○	○	○
510180	Inverter 12 V til 230 V, 1800 W med nettprioritetskobling	2.050	10	●	●	●	●	●	●
510255	Elektrisk kontaktpakke med ekstra stikkontakter (3 x 230 V, 2 x USB) ⁴⁵⁾	515	3	○	○	○	○	○	○
510201	Alarmanlegg Carthago Security ³⁵⁾	1.495	3	○	○	○	○	○	○
Gass vann diverse									
610021	Gassfilter for Truma DuoControl CS (anbefalt) ⁹⁵⁾	235	0,5	○	○	○	○	○	○
610120	Utvendig gasstilkobling bak luke for lagringsplass i dobbeltgolv på passasjerside	285	5	○	○	○	○	○	○
610140	Utedusj varm/kald i scootergarasje på passasjerside	370	2,5	○	○	○	○	○	○
610220	Toalett Thetford C260 med keramikkinnsats (standard superior) ⁹²⁾	245	5	○	○	○	○	○	○
610500	Riflet aluminiumsgulv for scootergarasje ⁶⁶⁾	190	20	○	○	○	○	○	○
Kjøkken utstyr									
550081	Tec-Tower kjøleskapkombinasjon 153 l med separat gassovn ⁷⁵⁾	925	20	○	○	○	○	○	○
550067	Gassovn med grillfunksjon i underskap ³⁷⁾	1.115	12	○	○	○	○	○	○
550286	Kaffekapselmaskin med tilkoblingssett inkl. uttrekkssystem	435	2	●	●	●	●	●	●
Oppvarming klima									
650040	Truma Combi 6E (ekstra elvarmepatron 2x900 Watt / 230 V) ⁶³⁾	Standard	1	○	○	○	○	-	-
650230	ALDE vannbåren varme, drives med strøm 230 V eller gass, med booster i førerhus ⁶³⁾	3.575	45	●	●	●	●	X	X
650240	ALDE varmeveksler (utnytter motorvarmen)	1.240	13	●	●	●	●	○	○
650260	Klimaanlegg montert i tak Truma Aventa komfort ^{12) 14)}	2.850	31	○	○	○	○	○	○
Multimedia									
710029	Mediasenter Pioneer 9" inkl. navigasjon, bobil-ruteforslag og DAB+ ¹⁹⁾	1.640	-	○	○	○	○	○	○
710180	Ryggekamera med dobbeltlinse, deksel inkl. 7" fargemonitor ⁸³⁾	Standard	7	○	○	○	○	○	○
710503	TV-uttrekksystem i sidebenk ³⁶⁾	750	5	●	●	●	●	-	-
710548	Smart-LED-TV 32" for TV-uttrekksystem ³⁹⁾	2.080	10	●	●	●	●	-	-
710505	Smart-LED-TV 40" inkl. elektrisk uttrekkssystem ³⁹⁾	3.225	18	-	-	-	-	●	●
910460	Ekstra TV-tilkobling i soverom ^{25) 36)}	360	3,5	●	●	-	●	●	-
710481	TV-skap med spesielt TV-uttrekkssystem i soverom, inkludert tilkoblingssett ³⁶⁾	970	12	●	●	-	-	●	-
710477	Forberedelse for TV i soverom inkl. kabelsett og deksel	305	3	-	-	●	-	-	●
710470	Smart-LED-TV 24" for TV-skap soverom eller baderomsveggen ^{23) 25) 39) 87)}	1.535	10	●	●	-	●	●	-
710478	Smart-LED-TV 24" soverom, inkl. TV-holder, kontaktbryter for strøm, TV-signal ^{23) 39) 86)}	2.050	10	-	-	●	-	-	●
710575	Servicekamera på avløpsrøret (spillvannstanken) ⁸⁵⁾	600	0,5	○	○	○	○	○	○

Artikkel nr.		€ inkl. 25 % mva.	kg	I 4,9 LE	I 4,9 LE L	I 5,0 QB	I 5,0 QB L	I 5,9 XL LE	I 6,2 XL QB
SAT-anlegg									
750041	SAT-anlegg Teleco Flatsat Classic 85 med CI-slot ^{12) 23)}	3.625	28	○	○	○	○	○	○
750046	SAT-anlegg Teleco Flatsat Easy Skew Smart 90 og Twin LNB for to TV-er ^{12) 23)}	4.005	30	○	○	○	○	○	○
Interiør									
810026	Møbelkonsept linea progressiva (ikke superior) ⁷⁸⁾	915	-	○	○	○	○	○	○
810100	Teppe for bodel	390	6	○	○	○	○	○	○
810120	Teppe for førerhus	200	1	○	○	○	○	○	○
810465	«Sky Dream Comfort» førerhus inkl. to panorama-takvinduer (i stedet for senkeseng) ⁷⁶⁾	2.410	10	○	○	○	○	○	○
810340	Heveseng med Carawinx fjæringssystem istedenfor standard sengebunn	550	5	○	○	○	○	○	○
810580	Sittegruppe som kan bygges om til sovemulighet ⁶⁹⁾	620	10	○	○	○	○	○	○
810684	Sittegruppe med forkortet L-ben for bredere gjennomgang	340	-	○	○	○	○	-	-
810680	5. sitteplass i sidesete med 3-punkts belte ⁵⁾	1.085	10	○	○	○	○	○	○
Møbelstoff i bodel									
850600	Barcelona – Antara stoffkombinasjon	Standard	-	X	X	X	X	X	X
850610	Venezia – Antara-stoffkombinasjon	Standard	-	X	X	X	X	X	X
850700	Malaga – tekstilskinn-stoffkombinasjon	445	3	○	○	○	○	○	○
850640	Davos – tekstilskinn-stoffkombinasjon	445	3	○	○	○	○	○	○
850710	Delskinn elfenben – skinn-stoffkombinasjon	1.570	7	○	○	○	○	○	○
850720	Delskinn macchiato – skinn-stoffkombinasjon	1.570	7	○	○	○	○	○	○
850670	Delskinn elfenben supreme – skinn-stoffkombinasjon	2.420	7	○	○	○	○	○	○
850680	Delskinn Sand supreme – skinn-stoffkombinasjon	2.420	7	○	○	○	○	○	○
850690	Skinn elfenben	3.870	10	○	○	○	○	○	○
850730	Skinn sand	3.870	10	○	○	○	○	○	○
850740	Skinn macchiato	3.870	10	○	○	○	○	○	○
850501	Sovemiljø og dekorsett: Dekorasjonspuiter, sengeteppe, lakensett ²⁶⁾	435	7	○	○	○	○	○	○

Best i Carthago Liner-klassen:

Mer komfort, mer frihet, mer uavhengighet

Ekklusivt utvendig design:



- Carthago full-LED-hovedlys
- Moderne busshekk i glassfiber
- Carthago-baklys med dynamiske LED-blinklys

Bodelskonsept:



- Two-level romkonsept med ståhøyde i bodelsområdet: 2,11 m
- Romslig og komfortabel rund sittegruppe for inntil 6 personer

Dobbeltgulv med stort, oppvarmet oppbevaringsrom:



- Nyttbar høyde opptil 70 cm
- Tilgang utenfra via flere store luker. Tilgang innenfra via setet i den runde sittegruppen, via sidesetet som kan slås opp og via luker i bodelsgulvet
- Stort gjennomgående lasterom (innvendig høyde 22 cm), med dypt nedsenket oppbevaringsrom (nyttbar høyde 46 cm), lett å laste via XL-bodelsdøren gjennom store, oppstillbare oppbevaringsluker i bodelsgulvet
- Hele dobbeltgulvet er oppvarmet med klimalagringsfunksjon

Maksimal uavhengighet:



- 235 l ferskvann / 185 l spillvann
- 2 x 80 Ah batterier (kan utvides til 3 x 80 Ah eller 2 x 150 Ah Li-Ion-batterier)
- Alde vannbåren varme:

AL-KO lavramme Carthago spesial:



- Fiat Ducato AL-KO enkeltaksel opptil 4,8 t / tandemaksel opptil 5,5 t tillatt totalvekt
- Mercedes-Benz AL-KO enkeltaksel opptil 4,5 t, tandemaksel opptil 5,5 t tillatt totalvekt

Basiskjøretøy

- Carthago Full-LED-hovedlys (nær- og fjernlys) inkludert LED-kjørellys
- Tåkelys
- Airbag fører/passasjer¹¹⁾
- Skvettlapper på for- og bakaksel
- Reparasjonssett Fix & Go
- 16" stålfelger

Fiat Ducato med AL-KO lav ramme Carthago spesial

- Motor: Diesel 2,2 l Multijet 3 med AdBlue (19 l), 180 hk (132 kW), 4 sylindere, 380 Nm, Euro 6d Final, 6-trinns girkasse, forhjulsdrift
- Drivstofftank 90 l
- Forsterket fjær på foraksel med aksellastøkning til 2,3 t.
- Start-stopp-system
- Sidevindsassistent (modell enkeltaksel), cruise control, ABS, ESP, ASR, elektronisk startspærre, Hillholder, Hill Descent Control, Traction Plus, stabilitetskontroll for tilhenger, kollisjonsbremsesystem⁶⁵⁾
- Klimaanlegg, manuelt
- Hanskerom
- Hjulpyntelister med Carthago skrifttrekk

Mercedes-Benz Sprinter med AL-KO lavramme Carthago spesial

- Motor: Diesel 2,0 l med AdBlue (22 l), 150 hk (110 kW), 4 sylindret, 330 Nm, Euro VI e, 6-trinns girkasse, forhjulsdrift
- Drivstofftank 65 l
- Forsterket foraksel med aksellastøkning til 2,1 t.
- Nøkkelfri start, inkludert start/stopp-knapp
- Sidevindsassistent (enakslende modeller), bakkestarthjelp, ABS, ASR, EBV, ESP
- Koppholder på fører- og passasjerside, hanskerom på passasjerside
- Lukedeksel for oppbevaringsrom
- Automatisk styring av kjørellys
- Mercedes-Benz nødoppkallsystem, bistand ved driftsstans
- EFB-batteri 12 V / 92 Ah
- Sporviddeøkning foraksel
- Forberedelse (kabelsett) for sentrallås bodelsdør
- Elektrisk tilleggsoppvarming, varmluft i førerhus
- Originale Mercedes-Benz hjulkapsler

Karosserikonstruksjon i Liner-Premiumklassen

- 10 års tetthetsgaranti
- Karosseri uten treverk, med glassfiberarmert plastbelegg på tak og bunn
- Sammenføyning av tak og vegger via takavrunding og bærebjelke
- Takskinnesystem med avløp for regnvann på sidene
- Side- og bakvegger med aluminium utvendig og innvendig
- Isolasjonskjerne av RTM-hardskum i tak, gulv og sidevegger
- Sammenføyning mellom bunn og vegger med fullflatelimit bærebjelke av aluminium med ekstra kuldestopp
- Total tykkelse vegger og tak 38 mm
- Karosseri med velprøvd vern mot lyn / Faraday-bur
- Utvendige luker i originalt sideveggmateriale "Carthago Isoplus"
- Luketetning innvendig og utvendig, utvendig tetning i sprutsikker utførelse
- Utvendige luker og bodelsdør med innfelte hengsler
- Tanklokk drivstoff plant lagt inn i sideveggen
- Sideskjørt aluminiumsprofil
- Busshekk i glassfiberarmert plast, dobbeltisolert, separat hekkstøtfanger
- Carthago-baklys med dynamiske LED-blinklys
- Rammvinduer Seitz de Luxe, dobbeltramme uten kuldebro med isolerglass, plan ytterflate vindu, insektnett rullegardin og formørkningsplissé
- LED-utelys over inngangsdøren med avrenningskant
- Elektrisk uttrekkbare stigtrinn til bodelsdør med varselsignal

Førerhus

- Dashbord dypt nedsenket i fronten (sikt mot veibanen Fiat 2,77 m, Mercedes-Benz 3,77 m)
- Ekstra stor panoramafontrute trukket nedover
- Design-frontmaske «exclusive» med svart felt over frontruten
- Motorpanserdesign "Liner" – optisk forlengelse av frontruten
- Formørkningsplissé bak sidevinduene (betjenes på siden)
- Glassfiberarmert frontdeksel, tolags isolert
- Sitteposisjon i førerhuset flyttet utover: bedre sikt og større gjennomgangsbredde i førerhuset
- Førerhusdør med dobbel sikkerhetslås, elektrisk betjent vindusheis og regnrenne
- Støyisolert motorrom
- Komfortseter for fører og passasjer Aguti «Roadliner» med Carthago-merking, i innredningsstoff, svingbare, med integrerte sikkerhetsbelter og polstrede armlener
- Dashbord med skinntrukket interiør, praktisk sidebord og forberedelse for integrert ryggekameramonitor og holder for drikkeflasker.
- Overskap hele veien rundt i stedet for senkeseng (Mercedes-Benz enkeltaksel)
- Forheng for senkeseng i skinnutførelse, LED-lysspotter og sideskap
- Ståhøyde under senkesengen opptil 190 cm
- Sidebord på passasjerside med to varmekonvektorer og overliggende oppbevaringsrom

Varmekonsept for førerhus

- Isolert dobbeltglass i førerhus: Side- og dørvindu
- Konvektorpakke med 2-trinns vifte (booster) under fører sete (Fiat), henholdsvis i sidebord (Mercedes-Benz) for målrettet oppvarming av benplassen
- Elektrisk, strukturert isolerende frontruteplissé med individuelt programmerbar funksjon for skjerming av innsyn og solskjerming
- Dashbordets overflate målrettet oppvarmet for ekstra varme i førerhuset (radiatoreffekt): integrerte varmekonvektorer med ledeplate for sirkulasjon (doble varmekonvektorer på fører- og passasjerside)
- Dørrinnsteg til førerhus: målrettet oppvarming med ekstra konvektor

Dobbeltgulv

- Nyttbar høyde opptil 70 cm
- Oppvarmet og belyst gjennomgående lasterom
- Tilgang utenfra via flere store luker.
- Tilgang innenfra via den runde sittegruppen med patentbeslag og setebeinen som kan slås opp samt gjennom store luker i gulvet i bodelen.
- Sentralt gjennomgående lasterom (innvendig høyde 22 cm) med nedsenket oppbevaringsrom (nyttbar høyde 46 cm)

Stor scooter garasje

- Scootergarasje kan belastes med inntil 450 kg
- Store garasjeluker på fører- og passasjerside, støttet med gassfjærer.
- Garasjegulv med GFK på over- og underside, antisklibelegg
- Frostsikkert, isolert og oppvarmet hele veien rundt
- Fastsurringssystem over bærebjelke av aluminium, inkludert åtte festekroker
- Utedusj i scootergarasje på passasjersiden (varmt/kaldtkald)

Interiør

- Møbelkonsept linea chiara: Møbeldekor Noce Fino med overskapfronter i høyglans-elfenben

Bodel

- Innside av tak og vegger er trukket med klima-veggbelegg av mikrofiber
- Stor rund sittegruppe i front med bredt sidesete
- Modeller XL: XL-sittegruppe med lang sidesofa med uttrekkbar ligge-sitteflate på passasjersiden
- Panoramatakluke Heki III med LED-lysspotter over rund sittegruppe

- Bodelsvindu over sidesete passasjerside
- Luksusbodelsbord som kan forskyves i to retninger (med fotpedal)
- Uttrekkbart skoskap med oppbevaringsystem i sittebensokkelen, låses med elektrisk sentrallås i kjøkkenet
- Setestoff med flerlags skumkjerne og ryggstøttefunksjon
- Dobbelt sammenføyningsteknikk "Durafix": Møbler blir både skrudd og tappet
- Lukelukking med myk demping
- Dekorgardin som kan tas av, rullegardinsystem som kan festes og forskyves vertikalt

Kjøkken

- Komfort-vinkelkjøkken med uttrekkbar kjøkkenbenk som utvidelse av arbeidsplate, lett tilgjengelig oppbevaringsrom, flaskeholder og to avfallsbeholdere
- Robust kjøkkenbenk i dekor Savannah med Corian dryppkant
- Kjøkkenbenk belyst fra undersiden med LED-lyslister
- Kjøkkenskuffer med rullelager "easy glide" med soft close-inntrekk
- Elektrisk sentrallås i kjøkkenseksjonen, inkludert barskap og skoskap
- Separat bestikkskuff med inndeling
- 3-bluss kokeapparat "Profi Gourmet" med delt glassdeksel for mer avlastningsplass, robust støpejernsrist og glassbunn som lett kan rengjøres
- Rund rustfri stålvaske innfelt i kjøkkenbenken, med multifunksjonelt deksel over oppvaskkum inkludert veggstativ for utvidet arbeidsflate.
- Design-armatur i metall med uttrekkbart dusjhode
- Kjøkkenvegg i dekorglass creme
- Heve/senkefunksjon for kaffemaskin fra overskap
- Stort kjøleskap med tosidig døråpning, med separat frysenskap, automatisk energikildesøk 12 V / 230 V / gassdrift
- Uttrekkbart apotekerskap, XL-modeller høyde til tak
- Elektrisk vifte i takluke

Bad og omkleddingsrom

Omkleddingsrom og romdeling

- Omkleddingsrom inkl. takluke Mini Heki, med låsbar romavdelingsdør, henholdsvis skyvedør i massivt tre (XL-modeller) mot bodelen
- Massiv skyvedør i tre foran soverommet (Modell 50 LE)
- Uttrekkbar TV-vegg og romdeler foran soverommet (modell 51 QB)
- Massiv skyvedør i tre foran soverommet, med helfigurspeil (modell XL)
- Kleskap i full høyde med to klesstenger og en hylle integrert i omkleddingsrommet (modell 50 LE og XL-modeller)

Baderom med separat dusjrom (modeller 50 LE, 51 QB)

- Vannfast dusjmatte i bodelsgulvdesign
- Regndusj med takluke, ståhøyde 1,98 m
- Dusjkar og dusjhjørnesøyle i mørk granittutseende, dusjvegger i marmordesign med klesknagger
- Høydejusterbar hånddusj på kromstang (modell 50 LE)
- Vaskeservant med underskap, toalettpepperholder og speilskap
- Baderomsdør med trippelfunksjon (vaskerom-dobbeltdør for toalettrom og romdeling mot bodel)

XL-baderom med XL-romkonsept (modellene 61 XL LE, 64 XL QB)

- Åpent vaskeområde og designerservant
- Takluke Mini Heki
- XL-runddusj med vannfast dusjmatte i bodelsgulvdesign og plant innsteg "one level"
- Regndusj med takluke, inkl. formørkningsplissé
- Høydejusterbar hånddusj på kromstang
- Dusjkar og dusjhjørnesøyle i mørk granittutseende, dusjvegger i marmordesign med klesknagger
- Additiv varmtvanns-gulvvarme: Ekstra varmekonvektorer i dobbeltgulvet i baderommet
- Takluke Mini-Heki i toalettrommet
- Separat toalettrom med sidevindu, håndklevarmer og utvidet fotrom

Soverom

Senkeseng over førerhuset (ikke Mercedes-Benz enkeltaksel)

- Sengebunn og kvalitetsmadrass
- Ekstra dyp nedsenking av sengen: Oppstigning over sidesete
- Stabilt underlag uten vakling i sovestilling, bokhylle og LED-lysspotter
- Skilleforheng foran senkesengen mot bodelen
- Takluke Mini Heki

Faste senger i bakre del

- Ergonomisk anbefalt, punktbasert Carawinx madrasssystem, oppvarmet og underluftet
- 7-soners kaldskummadrass av høy kvalitet
- Takluke Mini Heki
- Justerbar hodegavl

Langsgående enkeltssenger

- Komfortabel innstegstrapp som kan trekkes ut, med ekstra oppbevaringsplass, inkludert utvidelse av liggeflate
- Integreert TV-skap i soverom med hylle
- Klesskap under sengene nedsenket i dobbeltgulvet, med hevefunksjon og delt madrass
- Skap under tak hele veien rundt

Elektrisk system

Vann

- Tanker for ferskvann og spillvann i det oppvarmede dobbeltgulvet, tilgang gjennom luke i bodelsgulv eller scooterarasje (avhengig av modell)
- Tappekraner med kuleventil plassert frostsikkert i dobbeltgulvet (vannavløpsentral)
- Trykkvannpumpesystem med lavt vedlikeholdsbehov
- Slangesett for spillvann med bajonettkobling

Gass

- Utvendig rom for gassflasker, lavt plassert
- Plass for 2 x 11 kg gassflasker
- Stengekran for gass i kjøkkenseksjonen

Elektrisk system

- El-sentral lett tilgjengelig i scooterarasje inkl. ladeapparat/sikringer/jordfeilbryter, ladeautomatikk 22 A, elektronisk regulering, utkoblingsautomatikk ved underspenning, inkl. ladefunksjon startbatteri
- Oppvarmet batterisentral med 2 x 80 Ah gel-batterier i dobbeltgulvet, tilgang fra scooterarasjen (enkeltslede Fiat-modeller gjennom lasterom i dobbeltgulv, passasjerside), med hovedbryter
- Multifunksjonspanel bak teknikkdekslet over inngangsdøren
- 230 V stikkontakt i sittegruppeområdet, entré, kjøkken, bad og scooterarasje
- 12 V stikkontakt i førerhus (Fiat: 2 x, Mercedes-Benz: 1 x), scooterarasje
- USB stikkontakt i førerhus (Fiat: 2 x, Mercedes-Benz: 1 x)

Moderne lyskonsept

- Belysningsystem med mange LED-lysspotter i førerhus, bodel og omkleddningsrom, med trinnløs dimming
- Takbaldakin med ekstra LED lysspotter og indirekte LED-belysning
- LED-markeringslys med bakgrunnsbelysning i entreen
- LED-markeringslys i kjøkkenseksjon og sittebenkens sokkel
- LED-markeringslys med bakgrunnsbelysning i den buede badeveggen
- Separat nattbelysning ved gulvet med LED-spotter, kan styres fra entreen og soverommet
- Trappetrinn til omkleddningsrommet med innfelt flatebelysning

TV

- TV-uttrekkssystem "Quick up" i rygglenet til setebenen for 32", forberedt for tilkobling av 32"/40" Smart-LED-TV

Alde vannbåren varme:

- Alde vannbåren varme (XL-modeller med separat varmekretsløp), drift 230 V strøm eller gass, inkl. 230 V varmepatron, varmtvannsbeholder, lufterventiler, mange varmekonvektorer i førerhuset, dashbord, bodel, dobbeltgulv og scooterarasje
- Gulvvarmeeffekt ved oppvarmet dobbeltgulv med klimalagring
- Additiv varmtvanns-gulvvarme: Ekstra varmeslanger i området med dobbeltgulv XL-baderom
- Målrettet oppvarming av dashbordet for ekstra oppvarming av førerhuset: Isolert sandwichflate under dashbordet med varmtvanns-varmeslanger for radiatoreffekt. Booster: Konvektorpakke med 2-trinns vifte under førersete, ekstra konvektor i dørinnsteget

! Vi anbefaler at du tar kontakt med forhandleren din for informasjon om prisen som gjelder på tidspunktet for kontraktinngåelse! ¹⁰⁵⁾

 Fiat-modeller:
Motor 180 hk som standard

 Vennligst les oppmerksomt gjennom de rettslige henvisningene til vektrelaterede angivelser på sidene 3-6!

 Alternativt kan du skanne QR-koden og likeledes få alle viktige henvisninger rundt temaet vekt!



Standardkjøretøy	I 50 LE		I 50 LE DA	
	Fiat Ducato	Mercedes-Benz Sprinter	Fiat Ducato	Mercedes-Benz Sprinter
Standard chassis	AL-KO-lavramme 40 heavy	AL-KO-lav ramme 415 CDI	AL-KO-lavramme DA 40 heavy	AL-KO-lav ramme DA 415 CDI
Standard motor	Diesel 2,2 l (180 hk / 132 kW)	Diesel 2,0 l (150 HK/110 kW)	Diesel 2,2 l (180 hk / 132 kW)	Diesel 2,0 l (150 HK/110 kW)
Lengde/bredde/høyde (mm) ^{1) 2) 3)}	7890 / 2270 / 3080	8050 / 2270 / 3120	7890 / 2270 / 3090	8050 / 2270 / 3120
Hjulavstand (mm)	4543	4643	3820/800	3920/800
Høyde dobbeltgulv / oppbevaringsrom (mm)	220/460		220/460	
Ståhøyde i bodel / omkleddings-/soverom (i mm)	2110/1980		2110/1980	
Hekkgarasje innvendig høyde (mm)	1320		1320	
Dørbredde/-høyde hekkgarasje passasjerside (mm)	1150 x 1280		1150 x 1280	
Dørbredde/høyde hekkgarasje førerside (mm)	1150 x 1280		1150 x 1280	
Tekn. tillatt totalvekt (kg) ⁹⁾	4500/4800 ¹	4500	5 000 / 5 500 ¹	
Vekt i kjørekklar stand (kg) ⁶⁾	3885 (3691-4079)	3955 (3757-4153)	4006 (3806-4206)	4096 (3891-4301)
Max. vekt bestemt av produsenten for tilleggsutstyr som standard (kg) ⁷⁾	252	266	631	539
Tilhengervekt maks. (kg) ¹⁰⁾	1800	2000	1800	1600
Maks. antall sitteplasser under kjøring, med 3-punkts belte (standard/ tilvalg) ⁵⁾	4/5 ¹⁵⁾	3 ⁹³⁾	4/5 ¹⁵⁾	
Soveplasser (standard/tilvalg)	4/5	2/3	4/5	
Mål bakre seng (mm)	2010 / 2030 x 850		2010 / 2070 x 850	
Mål senkeseng (mm)	1950 x 1600	-	1950 x 1600	
Mål sittegruppe ombygd til seng (mm)*	1930 x 1290 / 845		1930 x 1290 / 845	
Kjøleskap volum / derav frysenskap (l)	153/29		153/29	
Varmesystem	Alde VV		Alde VV	
Ferskvannstankvolum (l) ⁵²⁾	235		235	
Ferskvannstank volum ved kjørefylling (l)	50		50	
Spillvannstankvolum (l)	185		185	
Batterikapasitet (Ah)	2 x 80		2 x 80	
Stikkontakter 230 V / 12 V / USB	5/3/2	5/2/1	5/3/2	5/2/1
Artikkel nr.	132138	132438	132148	132448

¹ Tilvalg med maks. vektøkning
* i forbindelse med tilleggsutstyr

²⁾ Kjøretøyets totalbredde tilsvarer målet fra yttervegg til yttervegg (hjulasser på siden ca.: + 70 mm)

! Vi anbefaler at du tar kontakt med forhandleren din for informasjon om prisen som gjelder på tidspunktet for kontraktinngåelse! ¹⁰⁵⁾

 Fiat-modeller:
Motor 180 hk som standard

 Vennligst les oppmerksomt gjennom de rettslige henvisningene til vektrelaterte angivelser på sidene 3-6!

 Alternativt kan du skanne QR-koden og likeledes få alle viktige henvisninger rundt temaet vekt!

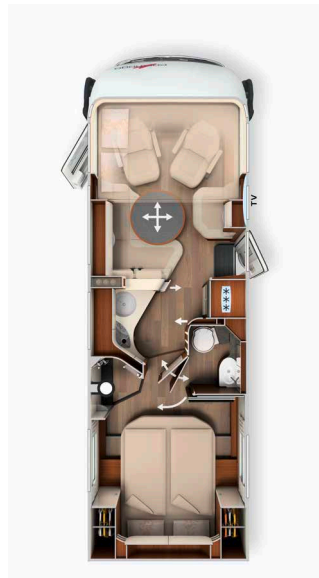

Basiskjøretøy	I 51 QB		I 51 QB DA	
	Fiat Ducato	Mercedes-Benz Sprinter	Fiat Ducato	Mercedes-Benz Sprinter
Standard chassis	AL-KO-lavramme 40 heavy	AL-KO-lavramme 415 CDI	AL-KO-lavramme DA 40 heavy	AL-KO-lavramme DA 415 CDI
Standard motor	Diesel 2,2 l (180 hk / 132 kW)	Diesel 2,0 l (150 HK/110 kW)	Diesel 2,2 l (180 hk / 132 kW)	Diesel 2,0 l (150 HK/110 kW)
Lengde/bredde/høyde (mm) ^{1) 2) 3)}	7910 / 2270 / 3080	8070 / 2270 / 3120	7910 / 2270 / 3090	8070 / 2270 / 3120
Hjulavstand (mm)	4543	4643	3820/800	3920/800
Høyde i dobbeltgulv/oppbevaringsrom (mm)	220/460		220/460	
Ståhøyde i bodel / omkleddings-/soverom (i mm)	2110/1980		2110/1980	
Hekkgarasje innvendig høyde (mm)	1120/1240*		1120/1240*	
Dørbredde/-høyde hekkgarasje passasjerside (mm)	1150 x 1080		1150 x 1080	
Dørbredde/høyde hekkgarasje førerside (mm)	1150 x 1080		1150 x 1080	
Tekn. tillatt totalvekt (kg) ⁹⁾	4500/4800 ¹	4500	5000/5500 ¹	
Vekt i kjørekklar stand (kg) ⁶⁾	3865 (3672-4058)	3935 (3738-4132)	3986 (3787-4185)	4036 (3834-4238)
Max. vekt bestemt av produsenten for tilleggsutstyr som standard (kg) ⁷⁾	272	286	651	599
Tilhengervekt maks. (kg) ¹⁰⁾	1800	2000	1800	1600
Maks. antall sitteplasser under kjøring, med 3-punkts belte (standard/ tilvalg) ⁵⁾	4 / 5 ¹⁵⁾	3 ⁹³⁾	4 / 5 ¹⁵⁾	
Soveplasser (standard/tilvalg)	4/5	2/3	4/5	
Mål bakre seng (mm)	2000 x 1450		2000 x 1450	
Mål senkeseng (mm)	1950 x 1600	-	1950 x 1600	
Mål sittegruppe ombygd til seng (mm)*	1930 x 1290 / 845		1930 x 1290 / 845	
Kjøleskap volum / derav fryseskap (l)	153/29		153/29	
Varmesystem	Alde VV		Alde VV	
Ferskvannstankvolum (l) ⁵²⁾	235		235	
Ferskvannstank volum ved kjørefylling (l)	50		50	
Spillvannstankvolum (l)	185		185	
Batterikapasitet (Ah)	2 x 80		2 x 80	
Stikkontakter 230 V / 12 V / USB	5/3/2	5/2/1	5/3/2	5/2/1
Artikkel nr.	132178	132478	132188	132488

¹ Tilvalg med maks. vektøkning

* Tilvalg pedelec-/scootergarasje

** I forbindelse med tilleggsutstyr

²⁾ Kjøretøyets totalbredde tilsvarer målet fra yttervegg til yttervegg (hjulbasser på siden ca.: + 70 mm)

! Vi anbefaler at du tar kontakt med forhandleren din for informasjon om prisen som gjelder på tidspunktet for kontraktinngåelse! ¹⁰⁵⁾

Fiat-modeller:
Motor 180 hk som standard

Vennligst les oppmerksomt gjennom de rettslige henvisningene til vektrelaterte angivelser på sidene 3-6!

Alternativt kan du skanne QR-koden og likeledes få alle viktige henvisninger rundt temaet vekt!

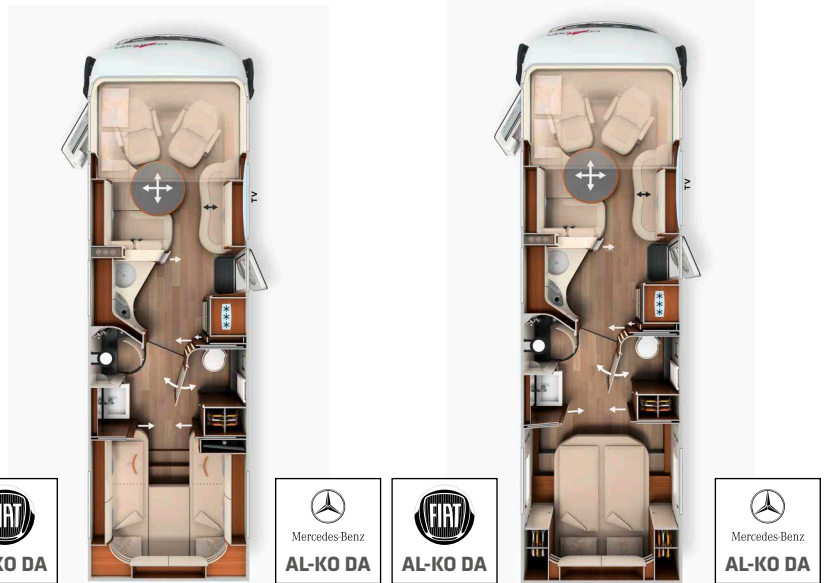

Basiskjøretøy	I 61 XL LE		I 64 XL QB	
	Fiat Ducato	Mercedes-Benz Sprinter	Fiat Ducato	Mercedes-Benz Sprinter
Standard chassis	AL-KO-lavramme DA 40 heavy	AL-KO-lavramme DA 415 CDI	AL-KO-lavramme DA 40 heavy	AL-KO-lavramme DA 415 CDI
Standard motor	Diesel 2,2 l (180 hk / 132 kW)	Diesel 2,0 l (150 HK/110 kW)	Diesel 2,2 l (180 hk / 132 kW)	Diesel 2,0 l (150 HK/110 kW)
Lengde/bredde/høyde (mm) ^{1) 2) 3)}	8590 / 2270 / 3090	8740 / 2270 / 3120	8840 / 2270 / 3090	8990 / 2270 / 3120
Hjulavstand (mm)	4240/800	4340/800	4240/800	4340/800
Høyde i dobbeltgulv/oppbevaringsrom (mm)	220/460		220/460	
Ståhøyde i bodel / omkleddings-/soverom (i mm)	2110/1980		2110/1980	
Hekkgarasje innvendig høyde (mm)	1320		1120/1240*	
Dørbredde/-høyde hekkgarasje passasjerside (mm)	1110 x 1280		1150 x 1080	
Dørbredde/høyde hekkgarasje førerside (mm)	1110 x 1280		1150 x 1080	
Tekn. tillatt totalvekt (kg) ⁹⁾	5000/5500 ¹		5000/5500 ¹	
Vekt i kjørekklar stand (kg) ⁶⁾	4216 (4005-4427)	4286 (4072-4500)	4236 (4024-4448)	4296 (4081-4511)
Max. vekt bestemt av produsenten for tilleggsutstyr som standard (kg) ⁷⁾	412	341	390	328
Tilhengervekt maks. (kg) ¹⁰⁾	1800	1600	1800	1600
Maks. antall sitteplasser under kjøring, med 3-punkts belte (standard/ tilvalg) ⁵⁾	4 / 5 ¹⁵⁾		4 / 5 ¹⁵⁾	
Soveplasser (standard/tilvalg)	4/5		4/5	
Mål bakre seng (mm)	2000 / 2000 x 850		2000 x 1450	
Mål senkeseng (mm)	1950 x 1600		1950 x 1600	
Mål sittegruppe ombygd til seng (mm)*	1940 x 1480 / 845		1940 x 1480 / 845	
Kjøleskap volum / derav fryseskap (l)	153/29		153/29	
Varmesystem	Alde VV		Alde VV	
Ferskvannstankvolum (l) ⁵²⁾	235		235	
Ferskvannstank volum ved kjørefylling (l)	50		50	
Spillvannstankvolum (l)	185		185	
Batterikapasitet (Ah)	2 x 80		2 x 80	
Stikkontakter 230 V / 12 V / USB	5/3/2	5/2/1	5/3/2	5/2/1
Artikkel nr.	132212	132412	132222	132422

¹ Tilvalg med maks. vektøkning

* Tilvalg pedelc-/scootergarasje

** I forbindelse med tilleggsutstyr

²⁾ Kjøretøyets totalbredde tilsvarer målet fra yttervegg til yttervegg (hjulbasser på siden ca.: + 70 mm)

Art. nr.		216080	212085	212086
Superpakke	Vekt	Fiat	MB Enkeltaksel	MB Tandemaksel
	kg	EUR	EUR	EUR
Chassis-tilvalg				
Klimaautomatikk førerhus ³³⁾		570	-	-
Helautomatisk klimaanlegg THERMOTRONIC ³³⁾		-	3.710	3.710
Cruise control		Serie	550	550
Ladebooster ⁴⁷⁾		225	225	225
Automatgir 9G-TRONIC inkl. hold-funksjon		-	-	3.670
Drivstofftank 92 liter		-	485	485
Skintrukket ratt med tilvalg multifunksjonsknapper (for manuell girkasse inkl. skintrukket giraksel)		-	455	455
Kombiinstrument med fargeskjerm		-	570	570
Regnsensor		-	245	245
Elektrisk parkeringsbrems		-	600	600
Komfortseter i førerhus med justering av helningsvinkel og høyde (foran/bak)		610	610	610
Dashbord-utførelse: Ventilasjonsgitter i krom		255	-	-
Justerbare støtteben bak for stabilisering ved parkering		465	465	465
Bodelstilvalg				
Busspeil "Carthago best view" med innstegsbelysning, elektrisk innstilling og oppvarming		435	435	435
XL-bodelsdør "Safetyluxe" (B: 63 cm) med dobbel sikkerhetslås og „coming home“ ¹⁷⁾		1.810	1.810	1.810
Sentrallås for dører til førerhus og bodel, utvendige luker og luker til scooter garasje ⁹⁸⁾		1.210	1.210	1.210
Oppgradering av scooter garasjen med nålefilt, pakkenett, festesystem		370	370	370
SOG-toalettventilasjon, utlufting over tak		390	390	390
ALDE varmeveksler (utnytter motorvarmen)		1.240	1.240	1.240
Truma DuoControl CS ⁷³⁾		465	465	465
Design-barskap med glassholder og glassett over kjøkken ¹⁸⁾		515	515	515
Carthago trippel skipsursett Nautic, integrert i undersiden av senkesengen ⁵³⁾		340	340	340
Toalett Thetford C260 med keramikkinnsett ⁹²⁾		245	245	245
USB-stikkontakt i overskap over bakre seng		120	120	120
Forberedelse for solcelleanlegg		255	255	255
Forberedelse for satellittanlegg		255	255	255
Forberedelse for ryggkamera (enkeltlinse)		255	255	255
Radio/Moniceiver Pioneer 6,8" inkl. DAB+, radioforb., takantenne, høyttalere (4 stk.) ^{54) 80) 88)}		1.160	1.160	1.160
Ryggkamera med enkeltlinse, inkl. 7" fargemonitor på siden i instrumentpanelet		1.210	1.210	1.210
Totalpris for de enkelte tilvalgene		12.400	18.190	21.860
Pakkepris	95/95/125	Standard	Standard	Standard
Du sparer		12.400	18.190	21.860
210330 PRISTILLEGG Mediacyber Pioneer 9" inkl. navigasjon, bobil-ruteforslag og DAB+ ¹⁹⁾	-	960	-	-
210300 PRISTILLEGG ryggkamera med dobbeltlinse stedet for enkeltlinse ⁸³⁾	1	Standard	Standard	Standard
210335 PRISTILLEGG MBUX 10,2" multimedia inkl. navigasjon og DAB+ ⁵¹⁾ *	0,5	-	3.825	3.825

* MBUX 10,2"-multimedia er obligatorisk for Mercedes-Benz-modeller fra januar 2024

Art. nr.		216009
Infotainmentpakke Fiat*	Vekt	
	kg	EUR
Digitalt kombiinstrument med fargeskjerm i dashbord ¹⁰⁴⁾		✓
Ratt og giraksel i skinn inkl. multifunksjonsknapper		✓
Multimediasystem Fiat 10,1" inkl. navigasjon, bobil-ruteforslag og DAB+ ⁵¹⁾		✓
Pakkepris	2	2.935

* Multimediasystemet Fiat 10,1" erstatter radio/Moniceiver Pioneer 6,8", og det er tatt hensyn til i prisen. Infotainmentpakke Fiat er ikke mulig sammen med Mediasenter Pioneer 9".

Art. nr.		212315	212316
Førerassistentpakke Mercedes-Benz * 56)		Vekt	
		Enkeltaksel	Tandemaksel
	kg	EUR	EUR
Aktiv avstandsassistent DISTRONIC		✓	✓
Aktiv bremseassistent		✓	✓
Aktiv oppmerksomhetsassistent		✓	✓
Kontrollsystem for dekktrykk		✓	-
Pakkepris	2	1.990	1.620

* Bare i forbindelse med Multimedia MBUX 10,2" og automatgir 9G-Tronic

Art. nr.		212500
Pakke bodelsdør luksus		Vekt
		kg
		EUR
Elektrisk tiltrekkingshjelp for stille lukking		✓
Ekstra LED-belysning i dørvidu for funksjon „coming & leaving home“		✓
Tilgangssystem uten nøkkel via RFID-chip (2x)		✓
Elektrisk støtte til døråpning innenfra og utenfra		✓
Pakkepris	2	1.170

Art. nr.		210731
Kjøkken-/kaffepakke		Vekt
		kg
		EUR
Inverter 12 V til 230 V, 1800 watt, nettprioritetskobling		2.050
Kaffekapselmaskin for heve-/senkefunksjon med tilkobling, inkl. kapselholder og kopper i sett ⁹⁶⁾		600
Totalpris for de enkelte tilvalgene		2.650
Pakkepris	12	2.290
Du sparer		360

Art. nr.		210561	210563
Satellitt- og TV-pakke		Vekt	
		32": (Ikke XL-modeller)	40": (Bare XL-modeller)
	kg	EUR	EUR
Smart-LED-TV 32" ³⁹⁾		2.080	-
Elektrisk uttrekk for Smart-LED-TV 40"		-	1.030
Smart-LED-TV 40" ³⁹⁾		-	2.200
Satellittanlegg Teleco Flatsat Classic 85 med CI-slot ^{12) 23)}		3.625	3.625
Totalpris for de enkelte tilvalgene		5.705	6.855
Pakkepris	38/46	4.405	5.150
Du sparer		1.300	1.705
210213 PRISTILLEGG SAT-anlegg Flatsat Easy Skew Smart 90/Twin LNB for ekstra TV ^{12) 23)}	2	380	380
210217 PRISTILLEGG SAT-anlegg Oyster Vision 85 med Skew/Twin LNB for ekstra TV ^{12) 23)}	9	600	600

Art. nr.		210580	210584
TV-pakke soverom	Vekt	Modeller: 50 LE, 61 XL LE	Modeller: 51 QB, 64 XL QB
	kg	EUR	EUR
Carthago TV-uttrekkssystem for TV-skap i soverom ³⁶⁾		810	-
Smart-LED-TV 24" soverom ^{23) 39)}		1.535	-
Forberedelse for TV inkl. kabelsett i baldakin og deksel		-	305
Smart-LED-TV 24" soverom, inkl. TV-holder, kontaktbryter ^{23) 39) 86)}		-	2.050
Totalpris for de enkelte tilvalgene		2.345	2.355
Pakkepris	18/13	1.620	1.630
Du sparer		725	725
210212 PRISTILLEGG SAT-anlegg Teleco Flatsat Easy Skew Smart 90/Twin LNB for ekstra TV ^{12) 23)}	30	3.310	3.310
210216 PRISTILLEGG SAT-anlegg Oyster Vision med Skew og Twin LNB for ekstra TV ^{12) 23)}	37	3.635	3.635

Art. nr.		210841	210842
Klima sommerpakke	Vekt	ikke Modell XL	bare Modell XL
	kg	EUR	EUR
Takklimaanlegg Truma Aventa komfort ¹²⁾		2.850	2.850
Elektrisk takmarkise (230 V) i kassett av aluminium, grått stoff, lengde: 5,5 m ⁴³⁾		3.165	-
Elektrisk takmarkise (230 V) i kassett av aluminium, grått stoff, lengde: 6,0 m ⁴³⁾		-	3.500
Totalpris for de enkelte tilvalgene		6.015	6.350
Pakkepris	90/95	4.885	5.150
Du sparer		1.130	1.200

Artikkel nr.		€ inkl. 25 % mva.	kg	I 50 LE	I 50 LE DA	I 51 QB	I 51 QB DA	I 61 XL LE	I 64 XL QB
Chassis Fiat Ducato									
310026	Motor 180 hk / 132 kW, Euro 6d Final, manuelt gir ⁶⁷⁾	Standard	-	X	X	X	X	X	X
310027	Motor 180 hk / 132 kW, Euro 6d-Final, 9G-automatgir ⁶⁷⁾	4.195	-5	○	○	○	○	○	○
310041	Motor 180 hk / 132 kW, , Euro VI E (Heavy-Duty), 9G-automatgir ^{67)**}	4.465	-5	-	○	-	○	○	○
330340	16 tommer aluminiumsfelger Fiat	935	-8	○	-	○	-	-	-
330345	16 tommer aluminiumsfelger Fiat (tandemaksel)	1.360	-12,5	-	○	-	○	○	○
311816	AL-KO "ACS" High Performance foraksel	990	-	○	○	○	○	○	○
212400	Vektøkning fra 4500 kg til 4800 kg (inkl. AL-KO Air Premium X2 / spesielle aluminiumsfelger) ²⁸⁾	980	45	○	-	○	-	-	-
212405	Vektøkning fra 4500 kg til 4800 kg (inkl. AL-KO Air Premium X4 / spesielle aluminiumsfelger) ²⁹⁾	18.375	50	○	-	○	-	-	-
212410	Vektøkning fra 5 000 kg til 5 400 kg tillatt totalvekt (tandemaksel)** ³⁰⁾	1.200	-	-	○	-	○	○	○
212415	Vektøkning fra 5 000 kg til 5 500 kg tillatt totalvekt (AL-KO Air Premium X2)** ³⁰⁾	7.440	60	-	○	-	○	○	○
212420	Vektøkning fra 5 000 kg til 5 500 kg tillatt totalvekt (AL-KO Air Premium X4)** ³⁰⁾	16.945	82	-	○	-	○	○	○
330840	AL-KO Air Premium X2, full luftfjæring på bakaksel ¹³⁾	5.035	45	○	-	○	-	-	-
330860	AL-KO Air Premium X2, full luftfjæring på bakaksel ¹³⁾	6.240	60	-	○	-	○	○	○
330880	AL-KO Air Premium X4, 4-kanals full luftfjæring på bak- og foraksel ^{13) 20)}	13.645	50	○	-	○	-	-	-
330900	AL-KO Air Premium X4, 4-kanals full luftfjæring på bak- og foraksel ^{13) 20)}	15.750	82	-	○	-	○	○	○
310630	Ratt og girkule i skinn	330	-	●	●	●	●	●	●
310632	Multifunksjonsratt (fjernkontroll med knapper på rattet)	330	-	●	●	●	●	●	●
Chassis Mercedes-Benz Sprinter									
310147	Motorvariant 170 hk/125 kW, Euro VI E (bare sammen med automatgir) ⁹⁹⁾	3.005	-	○	○	○	○	○	○
310402	Automatgir 9G-TRONIC inkl. hold-funksjon	3.670	30	○	●	○	●	●	●
330351	16" aluminiumsfelger (svarte) med helårsdekk ³²⁾	1.580	2	○	-	○	-	-	-
330361	16" aluminiumsfelger (svarte) med helårsdekk (tandemaksel)	2.525	2,5	-	○	-	○	○	○
310468	Vektøkning fra 5 000 kg til 5 500 kg (tandemaksel)	610	-	-	○	-	○	○	○
330841	AL-KO Air Premium X2, full luftfjæring på bakaksel inkl. PSM-modul ^{8) 13)}	7.765	45	○	-	○	-	-	-
330861	AL-KO Air Premium X2, full luftfjæring på bakaksel inkl. PSM-modul ^{8) 13)}	10.075	60	-	○	-	○	○	○
410011	Innstegstrapp førerhusdør kan kjøres inn og ut elektrisk	610	5	○	○	○	○	○	○
Flere tilvalg for chassis Fiat/ Mercedes-Benz									
330070	Varmesete førerhus (fører-/passasjerse) ⁶²⁾	845	2	○	○	○	○	○	○
331341	AL-KO HY4 hydrauliske støtteben foran og bak ⁴⁸⁾ (ikke MB enkeltaksel)	8.700	70	○	○	○	○	○	○
311400	Avtakbart tilhengerfeste	2.000	60	○	○	○	○	○	○
311430	Avtakbart tilhengerfeste i forbindelse med pedelec-/scootergarasje	2.410	50	-	-	○	○	-	○
Bodel utvendig									
410150	Ekstra sikkerhetslåser i førerhus- og bodelsdør	750	2	○	○	○	○	○	○
410260	Utvendig fargekombinasjon "silverline" (førerhus og bodel i sølv) ²¹⁾	4.500	1	○	○	○	○	○	○
410601	Takmarkise i kassett av aluminium, grått stoff, lengde: 5,5 m	2.460	55	○	○	○	○	○	○
410640	Elektrisk takmarkise (230 V) i kassett av aluminium, grått stoff, lengde: 5,5 m ⁴³⁾	3.165	60	●	●	●	●	○	○
410670	Elektrisk takmarkise (230 V) i kassett av aluminium, grått stoff, lengde: 6,0 m*	3.500	65	-	-	-	-	●	●
410690	LED lyslist på takmarkise	370	5	○	○	○	○	○	○
410710	Uttrekkssystem for oppbevaringsrom i dobbeltgulv (ikke Mercedes-Benz enkeltaksel) ⁵⁹⁾	1.040	20	○	○	○	○	○	○
410114	Patentert pedelec- og scootergarasje, lastehøyde inntil 124 cm ^{42) 66)}	530	15	-	-	○	○	-	○
410925	Innskyvnings- og transportsystem for to pedelecer ⁷¹⁾	770	28,5	-	-	○	○	-	○

** Tilvalgene vektøkning 5,4 t/5,5 t for Fiat Ducato og motor 180 hk / 132 kW Euro VI E (heavy duty) kan bare bestilles sammen

○ = tilleggsutstyr X = standardutstyr - = ikke mulig ● = inngår i pakken

Artikkel nr.		€ inkl. 25 % mva.	kg	I 50 LE	I 50 LE DA	I 51 QB	I 51 QB DA	I 61 XL LE	I 64 XL QB
Elektrisk system									
510040	Tredje gel-batteri, i alt 3 x 80 Ah (ikke Mercedes-Benz enkeltaksel) ⁹⁴⁾	695	25	○	○	○	○	○	○
510054	150 Ah Li-Ion-batteri inkludert battericomputer og separat touchdisplay ⁵⁵⁾	2.000	-34	○	○	○	○	○	○
510055	150 Ah Li-Ion-batteri nr. 2, totalt 300 Ah, inkludert battericomputer ⁵⁵⁾	2.535	16	○	○	○	○	○	○
510081	Solcelleanlegg: 2 x 110 watt ¹²⁾	2.095	13	○	○	○	○	○	○
510101	Solcelleanlegg: 1 x 135 watt ¹²⁾	1.570	15	○	○	○	○	○	○
510121	Solcelleanlegg: 2 x 135 watt ¹²⁾	2.515	30	○	○	○	○	○	○
510180	Inverter 12 V til 230 V, 1800 W med nettprioritetskobling	2.050	10	●	●	●	●	●	●
510255	Elektrisk kontaktpakke med ekstra stikkontakter (3 x 230 V, 2 x USB) ⁴⁵⁾	515	3	○	○	○	○	○	○
510201	Alarmanlegg Carthago Security ³⁵⁾	1.495	3	○	○	○	○	○	○
510500	Elektrisk frontruteoppvarming med tidsstyring	1.360	-	○	○	○	○	○	○
Gass vann diverse									
610021	Gassfilter for Truma DuoControl CS (anbefalt) ⁹⁵⁾	235	0,5	○	○	○	○	○	○
610120	Utvendig gasstilkobling bak luke for lagringsplass i dobbeltgulv på passasjerside	285	5	○	○	○	○	○	○
610240	Toalett Thetford med pumpesystem og toalettank ^{16) 74)}	3.310	30	-	○	-	○	○	○
610500	Riflet aluminiumsgulv for scootergarasje ⁶⁶⁾	190	20	○	○	○	○	○	○
610520	Safe (montert i dobbeltgulvet, ikke Mercedes-Benz enkeltaksel)	550	10	○	○	○	○	○	○
Kjøkken utstyr									
550020	Benkeplate i Corian av høy kvalitet	1.675	10	○	○	○	○	○	○
550081	Tec-Tower kjøleskapskombinasjon 153 l med separat gassovn ⁷⁵⁾	925	20	○	○	○	○	○	○
550067	Gassovn med grillfunksjon i underskap ³⁷⁾	12.500	12	○	○	○	○	○	○
550284	Kaffekapselmaskin med tilkoblingssett, inkl. kapselholder og kopper i sett ⁹⁶⁾	600	3	●	●	●	●	●	●
Oppvarming klima									
650180	Additiv varmtvanns-gulvvarme: Varmekonvektorer i sittegruppen ⁹¹⁾	610	10	-	○	-	○	○	○
650020	Oppvarmbar gulvmatte i førerhus (ikke Mercedes-Benz enkeltaksel)	665	10	○	○	○	○	○	○
650260	Klimaanelgg Truma Aventa komfort montert i tak ¹²⁾	2.850	31	●	●	●	●	●	●
Multimedia									
710029	Mediasenter Pioneer 9" inkl. navigasjon, bil-ruteforslag og DAB+ ¹⁹⁾	1.640	-	○	○	○	○	○	○
710180	Ryggekamera med dobbeltlinse, deksel inkl. 7" fargemonitor ⁸³⁾	Standard	7	○	○	○	○	○	○
710548	Smart-LED-TV 32" for TV-uttrekkssystem ³⁹⁾	2.080	10	●	●	●	●	-	-
710505	Smart-LED-TV 40" inkl. elektrisk uttrekkssystem ³⁹⁾	3.225	18	-	-	-	-	●	●
710471	Carthago TV-uttrekkssystem for TV-skap i soverom ³⁶⁾	810	8	●	●	-	-	●	-
710477	Forberedelse for TV i soverom inkl. kabelsett og deksel	305	3	-	-	●	●	-	●
710470	Smart-LED-TV 24" for TV-skap i soverom ^{23) 25) 39) 87)}	1.535	10	●	●	-	-	●	-
710478	Smart-LED-TV 24" soverom, inkl. TV-holder, kontaktbryter for strøm, TV-signal ^{23) 39) 86)}	2.050	10	-	-	●	●	-	●
710575	Servicekamera på avløpsrøret (spillvannstanken) ⁸⁵⁾	600	0,5	○	○	○	○	○	○
SAT-anlegg									
750041	SAT-anlegg Teleco Flatsat Classic 85 med CI-slot ^{12) 23)}	3.625	28	●	●	●	●	●	●
750046	SAT-anlegg Teleco Flatsat Easy Skew Smart 90 og Twin LNB for to TV-er ^{12) 23)}	4.005	30	○	○	○	○	○	○
750086	Satellittanlegg Oyster Vision 85 med Skew og Twin LNB for ekstra TV ^{12) 23)}	4.225	37	○	○	○	○	○	○

Artikkel nr.		€ inkl. 25 % mva.	kg	I 50 LE	I 50 LE DA	I 51 QB	I 51 QB DA	I 61 XL LE	I 64 XL QB
Interiør									
810032	Møbelkonsept linea nobile ⁷⁹⁾	725	-	○	○	○	○	○	○
810100	Teppe for bodel	390	6	○	○	○	○	○	○
810120	Teppe for førerhus	200	1	○	○	○	○	○	○
810465	«Sky Dream Comfort» førerhus inkl. to panorama-takvinduer (i stedet for senkeseng) ⁷⁶⁾	2.410	10	○	○	○	○	○	○
810361	Elektrisk betjent senkeseng med Carawinx (ikke Mercedes-Benz enkeltaksel)	1.735	10	○	○	○	○	○	○
810580	Sittegruppe som kan bygges om til sovemulighet ⁶⁹⁾	620	10	○	○	○	○	○	○
810830	Bodelsbord uttrekkbart	845	1	-	-	-	-	○	○
810660	5. sitteplass setebenk med 3-punkts belte (ikke Mercedes-Benz enkeltaksel) ^{5) 4) 59)}	1.085	10	○	○	○	○	-	-
810662	5. sitteplass sidesete med 3-punkts belte ^{5) 27)}	1.085	10	-	-	-	-	○	○
Møbelstoff i bodel									
850600	Barcelona – Antara stoffkombinasjon	Standard	-	X	X	X	X	X	X
850610	Venezia – Antara-stoffkombinasjon	Standard	-	X	X	X	X	X	X
850710	Delskinn elfenben – skinn-stoffkombinasjon	1.570	7	○	○	○	○	○	○
850720	Delskinn macchiato – skinn-stoffkombinasjon	1.570	7	○	○	○	○	○	○
850670	Delskinn elfenben supreme – skinn-stoffkombinasjon	2.420	7	○	○	○	○	○	○
850680	Delskinn Sand supreme – skinn-stoffkombinasjon	2.420	7	○	○	○	○	○	○
850690	Skinn elfenben	3.870	10	○	○	○	○	○	○
850730	Skinn sand	3.870	10	○	○	○	○	○	○
850740	Skinn macchiato	3.870	10	○	○	○	○	○	○
850750	Skinn sand performance	4.465	10	○	○	○	○	○	○
850760	Skinn macchiato performance	4.465	10	○	○	○	○	○	○
850501	Sovemiljø og dekorsett: Dekorasjonsputer, sengeteppe, lakensett ²⁶⁾	435	7	○	○	○	○	○	○

Kraftpakken i Carthago Liner-klassen:

på Iveco Daily 5,6 t / 6,7 t med traksjonssterk bakhjulsdrift/tvillingdekk

Ekklusivt utvendig design:



- Carthago full-LED-hovedlys
- Moderne busshekk i glassfiber
- Carthago-baklys med dynamiske LED-blinklys

Iveco Daily:



- Bakhjulsdrift med solid veigrep
- Tilhengervekt inntil 3 500 kg
- Ekstremt kraftige motorer med 3,0 l slagvolum med inntil 207 hk / 152 kW og 470 Nm dreiemoment (tilvalg)

Bodelskonsept:



- Two-level romkonsept med ståhøyde i bodelsområdet: 2,11 m*
- Romslig og komfortabel rund sittegruppe for inntil 6 personer

Dobbeltgulv med stort, oppvarmet oppbevaringsrom:



- Nyttbar høyde opptil 74 cm (6,7 t: 78 cm)
- Tilgang utenfra via flere store luker. Tilgang innenfra via setet i den runde sittegruppen, via sidesetet som kan svinges opp og via luker i bodelsgulvet
- Stort gjennomgående lasterom (innvendig høyde 20 cm), med oppbevaringsrom (nyttbar høyde 20 cm), lett å laste via XL-bodelsdøren gjennom store, oppstillbare luker i bodelsgulvet
- Hele dobbeltgulvet er oppvarmet med klimagringsfunksjon

Maksimal uavhengighet:



- 235 l ferskvann / 200 l spillvann
- 2 x 80 Ah batterier (kan utvides)
- Alde vannbåren varme:

Basiskjøretøy

- Carthago Full-LED-hovedlys (nær- og fjernlys) inkludert LED-kjørellys
- Tåkelys
- 16" ståfelger

Iveco Daily

- Motor: HPI Diesel 3,0 l med AdBlue (20 l), 156 hk / 115 kW, Euro VI E, 6-trinns girkasse, bakhjulsdrift
- Modell 50 LE: Iveco Daily 5,8 t (till. totalvekt standard 5,6 t, tilvalg 5,8 t)
- Modeller 61 XL LE, 64 XL QB: Iveco Daily 6,7 t (till. totalvekt standard 6,7 t)
- Høy ramme med tvillinghjul på bakaksel
- Drivstofftank 90 l
- Foraksel med enkelt hjuloppheng og torsjonsfjæring, doble triangelarmer og forhøyet akselbelastning, stiv bakaksel med parabelfjæring
- ESP, ABS, elektronisk startspærre, ASR, bakkeholder
- Cruise control
- Assistent skjerm (sentralt TFT-cluster)
- Forberedelse for tilhengerfeste (utsparing i glassfiberhekk med kabelforlegging)
- Reservehjul med holder under garasjehjulet.
- Tunglastruller bakre del

Karosserikonstruksjon i Liner-Premiumklassen

- 10 års tetthetsgaranti
- Karosseri uten treverk, med glassfiberarmert plastbelegg på tak og bunn
- Sammenføyning av tak og vegger via takavrunding og bærebjelke
- Takskinnesystem med avløp for regnvann på sidene
- Side- og bakvegger med aluminium utvendig og innvendig
- Isolasjonskjerne av RTM-hardskum i tak, gulv og sidevegger
- Sammenføyning mellom bunn og vegger med fullflatelimt bærebjelke av aluminium med ekstra kuldestopp
- Total tykkelse vegger og tak 38 mm
- Karosseri med velprøvd vern mot lyn / Faraday-bur
- Utvendige luker i originalt sideveggmateriale "Carthago Isoplus"
- Luketetting innvendig og utvendig, utvendig tetning i sprutsikker utførelse
- Utvendige luker og bodelsdør med innfelte hengsler
- Tanklokk drivstoff plant lagt inn i sideveggen
- Busshekk i glassfiberarmert plast, dobbeltisolert, separat hekkstøtfanger
- Carthago-baklys med dynamiske LED-blinklys
- Rammevinduer Seitz de Luxe, dobbeltramme uten kuldebro med isolerglass, plan ytterflate vindu, insektnett rullegardin og formørkningsplissé
- LED-utelys over inngangsdøren med arenningskant
- Elektrisk uttrekkbare stigtrinn til bodelsdør med varselsignal

Førerhus

- Dashbord dypt nedsenket i fronten for tidlig sikt mot veibanen
- Ekstra stor panoramafontrute trukket nedover
- Design-frontmaske „eksklusiv“ over frontruten med svart felt
- Motorpanserdesign "Liner" – optisk forlengelse av frontruten
- Formørkningsplissé bak sidevinduene (betjenes bak siden)
- Speilarmforlengelse med funksjon for regnvannsavløp
- Glassfiberarmert frontdeksel, tolags isolert
- Sitteposisjon i førerhuset flyttet utover: bedre sikt og større gjennomgangsbredde i førerhuset
- Førerhusdør med dobbel sikkerhetslås, elektrisk betjent vindusheis og regnrenne
- Motgående buss-vindusviskeranlegg
- Støvisolert motorrom
- Komfortseter for fører og passasjer Aguti «Roadliner» med Carthago-merking, i innredningsstoff, svingbare, med integrerte sikkerhetsbelter og polstrede armlener
- Dashbord med skinntrukket interiør, praktisk sidebord og forberedelse for integrert ryggekameramonitor og holder for drikkeflasker.

- Forheng for senkeseng i skinnutførelse, LED-lysspotter og sideskap
- Ståhøyde under senkesengen opptil 190 cm
- Sidebord på passasjerside med to varmekonvektorer og overliggende oppbevaringsrom

Varmekonsept for førerhus

- Isolert dobbeltglass i førerhus: Side- og dørvindu
- Konvektorpakke med 2-trinns vifte (booster) under fører sete
- Elektrisk, strukturert isolerende frontruteplissé med individuelt programmerbar funksjon for skjerming av innsyn og solskjerming
- Dashbordets overflate målrettet oppvarmet for ekstra varme i førerhuset (radiatoreffekt): integrerte varmekonvektorer med ledeplate for sirkulasjon (doble varmekonvektorer på fører- og passasjerside)

Dobbeltgulv

- Nyttbar høyde opptil 74 cm (Iveco Daily 6,7 t: 78 cm)
- Oppvarmet og belyst gjennomgående lasterom
- Tilgang utenfra via flere store luker.
- Tilgang innenfra via den runde sittegruppen med patentbeslag og setebenken som kan slås opp samt gjennom store luker i gulvet i bodelen.
- Sentralt gjennomgående lasterom (innvendig høyde 20 cm) med nedsenket oppbevaringsrom (nyttbar høyde 20 cm)

Stor scooterarasje

- Scooterarasje kan belastes med inntil 450 kg
- Store garasjeluker på fører- og passasjerside, støttet med gassfjærer.
- Garasjegulv med GFK på over- og underside, antisklibelegg
- Frostsikkert, isolert og oppvarmet hele veien rundt
- Fastsurringssystem over bærebjelke av aluminium, inkludert åtte festekroker
- Utedusj i scooterarasje på passasjersiden (varmt/kaldtkald)

Interiør

- Møbelkonsept linea chiara: Møbeldekor Noce Fino med overskappfronter i høyglans-elfenben og lotushvitt

Bodel

- Innside av tak og vegger er trukket med klima-veggbelegg av mikrofiber
- Stor rund sittegruppe i front med bredt sidesete
- Modeller XL: XL-sittegruppe med lang sidesofa med uttrekkbar ligge-sitteflate på passasjersiden
- Panoramatakluke Heki III med LED-lysspotter over rund sittegruppe
- Bodelsvindu over sidesete passasjerside
- Luksusbodelsbord som kan forskyves i to retninger (med fotpedal)
- Uttrekkbart skoskap med oppbevaringsystem i sittebensokkelen, låses med elektrisk sentrallås i kjøkkenet
- Setestoff med flerlags skumkjerne og ryggstøttefunksjon
- Dobbel sammenføringsteknikk "Durafix": Møbler blir både skrudd og tappet
- Lukelukking med myk demping
- Dekorgardin som kan tas av, rullegardinsystem som kan festes og forskyves vertikalt

Kjøkken

- Komfort-vinkelkjøkken med uttrekkbar kjøkkenbenk som utvidelse av arbeidsplate, lett tilgjengelig oppbevaringsrom, flaskeholder og avfallsbeholdere
- Robust kjøkkenbenk i dekor Savannah med Corian dryppkant
- Kjøkkenbenk belyst fra undersiden med LED-lyslis
- Kjøkkenskuffer med rullelager «easy glide» med soft close-inntrekk
- Elektrisk sentrallås i kjøkkenseksjonen, inkludert barskap og skoskap
- Separat bestikkskuff med inndeling
- 3-bluss kokeapparat "Profi Gourmet" med delt glassdeksel for mer avlastningsplass, robust støpejernsrist og glassbunn som lett kan rengjøres

- Rund rustfri stålvaske innfelt i kjøkkenbenken, med multifunksjonelt deksel over oppvaskkum inkludert veggstativ for utvidet arbeidsflate.
- Design-armatur i metall med uttrekkbart dusjhode
- Kjøkkenvegg i dekorglass creme
- Heve/senkefunksjon for kaffemaskin fra overskap
- Stort kjøleskap med tosidig døråpning, med separat fryseskap, automatisk energikildesøk 12 V / 230 V / gassdrift
- Uttrekkbart apotekerskap, XL-modeller høyde til tak
- Elektrisk vifte i takluke

Bad og omkleddingsrom

Omkleddingsrom og romdeling

- Omkleddingsrom inkl. takluke Mini Heki, med låsbar romavdelingsdør, henholdsvis skyvedør i massivt tre (XL-modeller) mot bodelen
- Massiv skyvedør i tre foran soverommet (Modell 50 LE)
- Massiv skyvedør i tre foran soverommet, inkludert helfigurspeil (modell XL)
- Klesskap i full høyde med to klesstenger og en hylle integrert i omkleddingsrommet

Baderom med separat dusjrom (modell 50 LE)

- Vannfast dusjmatte i bodelsgulvdesign
- Regndusj med takluke, ståhøyde 1,98 m
- Dusjkar og dusjhjørnesøyle i mørk granittutseende, dusjvegger i marmordesign med klesknagger
- Høydejusterbar hånddusj på kromstang
- Vaskeservant med underskap, toalettpeppirholder og speilskap
- Baderomsdør med trippelfunksjon (vaskerom-dobbeltdør for toalettrom og romdeling mot bodel)

XL-baderom med XL-plass (modeller 61 XL LE, 64 XL QB)

- Åpent vaskeområde og designerservant
- Takluke Mini Heki
- XL-runddusj med vannfast dusjmatte i bodelsgulvdesign og plant innsteg "one level"
- Regndusj med takluke, inkl. formørkningsplissé
- Høydejusterbar hånddusj på kromstang
- Dusjkar og dusjhjørnesøyle i mørk granittutseende, dusjvegger i marmordesign med klesknagger
- Additiv varmtvannsgulvvarme: Ekstra varmeslanger i området med dobbeltgulv baderom
- Takluke Mini-Heki i toalettrommet
- Separat toalettrom med sidevindu, håndklevvarmer og utvidet fotrom

Soverom

Senkeseng over førerhuset

- Sengebunn og kvalitetsmadrass
- Ekstra dyp nedsenking av sengen: Oppstigning over sidesete
- Stabilt underlag uten vakling i sovestilling, bokhylle og LED-lysspotter
- Skilleforheng foran senkesengen mot bodelen
- Takluke Mini Heki

Faste senger i bakre del

- Ergonomisk anbefalt, punktbasert Carawinx madrasssystem, oppvarmet og underluftet
- 7-soners kaldskummadrass av høy kvalitet
- Takluke Mini Heki
- Justerbar hodegavl

Langsgående enkeltssenger

- Komfortabel innstegstrapp som kan trekkes ut, med ekstra oppbevaringsplass, inkludert utvidelse av liggeflate
- Integrert TV-skap i soverom med hylle
- Klesskap under sengene nedsenket i dobbeltgulvet, med hevefunksjon og delt madrass
- Skap under tak hele veien rundt

Elektrisk system

Vann

- Tanker for ferskvann og spillvann i det oppvarmede dobbeltgulvet, tilgang gjennom luke i bodelsgulv eller scooterparasje (avhengig av modell)
- Tappekraner med kuleventil plassert frostsikkert i dobbeltgulvet (vannavløpssentral)
- Trykkvannpumpesystem med lavt vedlikeholdsbehov
- Slangesett for spillvann med bajonettkobling

Gass

- Utvendig rom for gassflasker, lavt plassert
- Plass for 2 x 11 kg gassflasker
- Stengekran for gass i kjøkkenseksjonen

Elektrisk system

- El-sentral lett tilgjengelig i scooterparasje inkl. ladeapparat/sikringer/jordfeilbryter, ladeautomatikk 22 A, elektronisk regulering, utkoblingsautomatikk ved underspenning, inkl. ladefunksjon startbatteri
- Oppvarmet batterisentral med 2 x 80 Ah gel batterier i dobbeltgulvet, tilgang fra scooterparasje, med hovedbryter
- Multifunksjonspanel bak teknikkdekslet over inngangsdøren
- 230 V stikkontakt i sittegruppeområdet, entré, kjøkken, bad og scooterparasje
- 12 V stikkontakt i førerhus, scooterparasje
- USB stikkontakt i førerhus (2 x)

Moderne lyskonsept

- Belysningssystem med mange LED-lysspotter i førerhus, bodel og omkleddingsrom, med trinnløs dimming
- Takbaldakin med ekstra LED lysspotter og indirekte LED-belysning
- LED-markeringslys med bakgrunnsbelysning i entreen
- LED-markeringslys i kjøkkenseksjon og sittebenkens sokkel
- LED-markeringslys med bakgrunnsbelysning i den buede badeveggen
- Separat nattbelysning ved gulvet med LED-spotter, kan styres fra entreen og soverommet
- Trappetrinn til omkleddingsrommet med innfelt flatebelysning

TV

- TV-uttrekkssystem „Quick up“ i rygglenet til setebenken for 32", forberedt for tilkobling av 32"/40" Smart-LED-TV

Alde vannbåren varme:

- Alde vannbåren varme (XL-modeller med separat varmekretsløp), drift 230 V strøm eller gass, inkl. 230 V varmepatron, varmtvannsbeholder, lufteventiler, mange varmekonvektorer i førerhuset, dashbord, bodel, dobbeltgulv og scooterparasje
- Gulvvarmeeffekt ved oppvarmet dobbeltgulv med klimalagring
- Additiv varmtvanns-gulvvarme: Ekstra varmeslanger i området med dobbeltgulv XL-baderom
- Måltrettet oppvarming av dashbordet for ekstra oppvarming av førerhuset: Isolert sandwichflate under dashbordet med varmtvanns-varmeslanger for radiatoreffekt. Booster: Konvektorpakke med 2-trinns vifte under førersetet, ekstra konvektor i dørinnsteget

! Vi anbefaler at du tar kontakt med forhandleren din for informasjon om prisen som gjelder på tidspunktet for kontraktinngåelse! ¹⁰⁵⁾

 Vennligst les oppmerksomt gjennom de rettslige henvisningene til vektrelaterte angivelser på sidene 3-6!

 Alternativt kan du skanne QR-koden og likeledes få alle viktige henvisninger rundt temaet vekt!

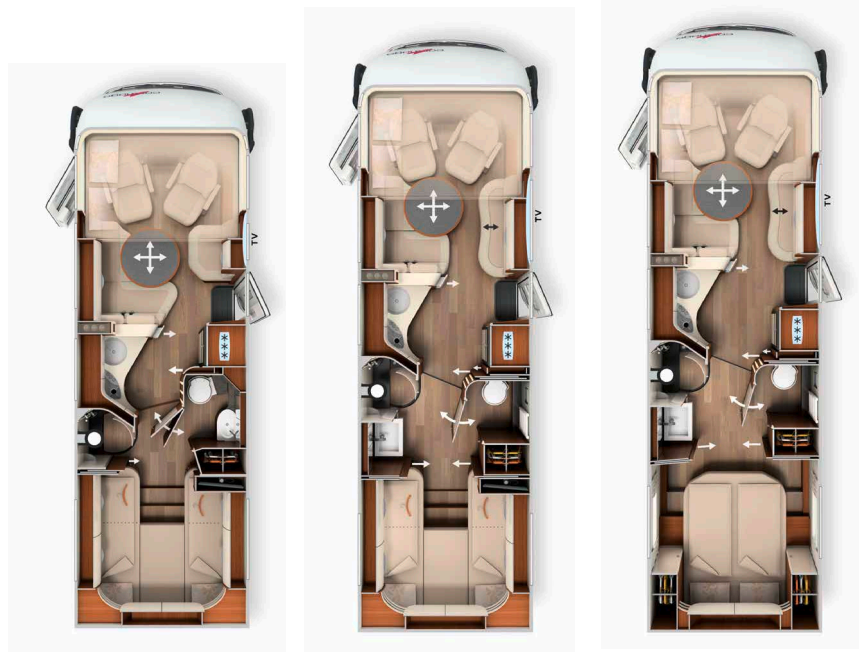

	I 50 LE	I 61 XL LE	I 64 XL QB
Basiskjøretøy	Iveco Daily	Iveco Daily	Iveco Daily
Standard chassis	Stigeramme 5,6 t	Stigeramme 6,7 t	Stigeramme 6,7 t
Standard motor	Diesel 3,0 l (156 hk/115 kW)	Diesel 3,0 l (156 hk/115 kW)	Diesel 3,0 l (156 hk/115 kW)
Lengde/bredde/høyde (mm) ^{1) 2) 3)}	7910 / 2270 / 3125 (3290*)	8600 / 2270 / 3290	8855 / 2270 / 3290
Hjulavstand (mm)	4350	4750	5100
Høyde dobbeltgulv / oppbevaringsrom (mm)	200/200	200/200	200/200
Ståhøyde i bodel / omkleddingsrom / soverom (mm)	2110/1980	2110/1980	2110/1980
Hekkgarasje innvendig høyde (mm)	1450	1450	1290
Dørbredde/-høyde hekkgarasje passasjerside (mm)	1150 x 1400	1100 x 1280	1150 x 1200
Dørbredde/-høyde hekkgarasje førerside (mm)	1150 x 1400	1100 x 1280	1150 x 1200
Tekn. tillatt totalvekt (kg) ⁹⁾	5 600 / 5 800 ¹⁾ / 6 700 ¹⁾	6700	6700
Vekt i kjøpreklar stand (kg) ⁶⁾	4125 (3919- 4331)	4615 (4384- 4846)	4645 (4413- 4877)
Max. vekt bestemt av produsenten for tilleggsutstyr som standard (kg) ⁷⁾	1111	1712	1678
Tilhengervekt maks. (kg) ¹⁰⁾	3500	3500	3500
Maks. antall sitteplasser under kjøring, med 3-punkts belte (standard/ tilvalg) ⁵⁾	4/5 ¹⁵⁾	4/5 ¹⁵⁾	4/5 ¹⁵⁾
Soveplasser (standard/tilvalg)	4/5	4/5	4/5
Mål bakre seng (mm)	2010/2030 x 850	2000/2000 x 850	2000 x 1450
Mål senkeseng (mm)	1950 x 1600	1950 x 1600	1950 x 1600
Mål sittegruppe ombygd til seng (mm)*	1930 x 1290/845	1940 x 1480/845	1940 x 1480/845
Kjøleskap volum / derav frysenskap (l)	153/29	153/29	153/29
Varmesystem	Alde VV	Alde VV	Alde VV
Ferskvannstankvolum (l) ⁵²⁾	235	235	235
Ferskvannstank volum ved kjørefylling (l)	50	50	50
Spillvannstankvolum (l)	200	200	200
Batterikapasitet (Ah)	2 x 80	2 x 80	2 x 80
Stikkontakter 230 V / 12 V / USB	5 / 2 / 2	5/2/2	5/2/2
Artikkel nr.	132308	132338	132342

¹⁾ Tilvalg vektøkning 5,8 t eller Iveco Daily 6,7 t
* i forbindelse med tilleggsutstyr

²⁾ Kjøretøyets totalbredde tilsvarer målet fra yttervegg til yttervegg (hjulbasser på siden ca.: + 110 mm).

Art. nr. 212090

Superpakke	Vekt	
	kg	EUR
Chassis-tilvalg		
Klimaautomatikk førerhus ³³⁾		1.975
ESP med Traction Control og hjelp ved kjøring i nedoverbakke ⁴¹⁾		820
Skintrukket ratt med tilvalg multifunksjonsknapper (for manuell girkasse inkl. skintrukket girkule)		1.020
Elektrisk parkeringsbrems		960
Dashbordoppgradering med dekor i krom		285
Komfortseter med justerbar helning i førerhuset (foran)		610
Justerbare støttebein bak for stabilisering ved parkering		485
Bodelstilvalg		
Busspeil "Carthago best view" med innstegsbelysning, elektrisk innstilling og oppvarming		435
XL-bodelsdør "Safetylux" (bredde 63 cm) med dobbel sikkerhetslås og „coming home“ ¹⁷⁾		1.810
Sentrallås for dører til førerhus og bodel, utvendige luker og luker til scooterarasje ⁹⁸⁾		1.210
Oppgradering av scooterarasjen med nålefilt, pakkenett, festesystem		370
SOG-toalettventilasjon, utlufting over tak		390
ALDE varmeveksler (utnytter motorvarmen)		1.240
Truma DuoControl CS ⁷³⁾		465
Design-barskap med glassholder og glassett over kjøkken ¹⁸⁾		515
Carthago trippel skipsursett Nautic, integrert i undersiden av senkesengen ⁵³⁾		340
Toalett Thetford C260 med keramikkinnsetts ⁹²⁾		245
USB-stikkontakt i overskap over bakre seng		120
Forberedelse for solcelleanlegg		255
Forberedelse for satellittanlegg		255
Forberedelse for ryggekamera (enkeltlinse)		255
Radio/Moniceiver Pioneer 6,8" inkl. DAB+, radioforb., takantenne, høyttalere (4 stk.) ^{80) 88)}		1.160
Ryggekamera med enkeltlinse, inkl. 7" fargemonitor på siden i instrumentpanelet		1.210
Totalpris for de enkelte tilvalgene		16.430
Pakkepris	101	Standard
Du sparer		16.430
210330 PRISTILLEGG Mediacenter Pioneer 9" inkl. navigasjon, bobil-ruteforslag og DAB+ ¹⁹⁾	-	960
210300 PRISTILLEGG ryggekamera med dobbeltlinse stedet for enkeltlinse ⁸³⁾	1	725

Art. nr. 212312

Førerassistentpakke Iveco ⁵⁶⁾	Vekt	
	kg	EUR
Nødbremseassistent med City Brake (AEBS)		✓
Cruise control med avstandsholder (ACC) og kjøfunksjon		✓
Automatisk aktivering av fjernlys		✓
Aktiver feltholderassistent med varsellyd		✓
Kontrollsystem for dekktrykk		✓
Regnsensor med automatisk nærllys		✓
Pakkepris	4	8.920

Art. nr. 212500

Pakke bodelsdør luxus	Vekt	
	kg	EUR
Elektrisk tiltrekkinghjelp for stille lukking		✓
Ekstra LED-belysning i dørvindue for funksjon „coming & leaving home“		✓
Tilgangssystem uten nøkkel via RFID-chip (2x)		✓
Elektrisk støtte til døråpning innenfra og utenfra		✓
Pakkepris	2	1.170

Art. nr.	210731	
Kjøkken-/kaffepakke	Vekt	
	kg	EUR
Inverter 12 V til 230 V, 1800 watt, nettprioritetskobling		2.050
Kaffekapselmaskin for heve-/senkefunksjon med tilkobling, inkl. kapselholder og kopper i sett ⁹⁶⁾		600
Totalpris for de enkelte tilvalgene		2.650
Pakkepris	12	2.290
Du sparer		360

Art. nr.	210561		210563
Satellitt- og TV-pakke	Vekt	32": 50 LE	40": 61 XL LE, 64 XL QB
	kg	EUR	EUR
Smart-LED-TV 32" ³⁹⁾		2.080	-
Elektrisk uttrekk for Smart-LED-TV 40"		-	1.030
Smart-LED-TV 40" ³⁹⁾		-	2.200
Satellittanlegg Teleco Flatsat Classic 85 med CI-slot ^{12) 23)}		3.625	3.625
Totalpris for de enkelte tilvalgene		5.705	6.855
Pakkepris	38/46	4.405	5.150
Du sparer		1.300	1.705
210213 PRISTILLEGG SAT-anlegg Flatsat Easy Skew Smart 90/Twin LNB for ekstra TV ^{12) 23)}	2	380	380
210217 PRISTILLEGG SAT-anlegg Oyster Vision 85 med Skew/Twin LNB for ekstra TV ^{12) 23)}	9	600	600

Art. nr.	210580		210584
TV-pakke soverom:	Vekt	Modeller: 50 LE, 61 XL LE	Modell: 64 XL QB
	kg	EUR	EUR
Carthago TV-uttrekkssystem for TV-skap i soverom ³⁶⁾		810	-
Smart-LED-TV 24" soverom ^{23) 39)}		1.535	-
Forberedelse for TV inkl. kabelsett i baldakin og deksel		-	305
Smart-LED-TV 24" soverom, inkl. TV-holder, kontaktbryter ^{23) 39) 86)}		-	2.050
Totalpris for de enkelte tilvalgene		2.345	2.355
Pakkepris	18/13	1.620	1.630
Du sparer		725	725
210212 PRISTILLEGG SAT-anlegg Teleco Flatsat Easy Skew Smart 90/Twin LNB for ekstra TV ^{12) 23)}	30	3.310	3.310
210216 PRISTILLEGG SAT-anlegg Oyster Vision med Skew og Twin LNB for ekstra TV ^{12) 23)}	37	3.635	3.635

Art. nr.	210841		210842
Klima sommerpakke	Vekt	Modell: 50 LE	Modeller: 61 XL LE, 64 XL QB
	kg	EUR	EUR
Takklimaanelg Truma Aventa comfort ¹²⁾		2.850	2.850
Elektrisk takmarkise (230 V) i kassett av aluminium, grått stoff, lengde: 5,5 m ⁴³⁾		3.165	-
Elektrisk takmarkise (230 V) i kassett av aluminium, grått stoff, lengde: 6,0 m ⁴³⁾		-	3.500
Totalpris for de enkelte tilvalgene		6.015	6.350
Pakkepris	90/95	4.885	5.150
Du sparer		1.130	1.200

Artikkel nr.		€ inkl. 25 % mva.	kg	I 50 LE	I 61 XL LE	I 64 XL QB
Chassis Iveco Daily						
310010	Iveco Daily versjon med 6,7 t tillatt totalvekt (i stedet for 5,6 t), forhøyet foraksellast 2,4 t ³¹⁾	13.670	290	○	X	X
310263	Motor Iveco 21: 207 hk / 152 kW, Euro VI E, inkl. 8-girs automatkasse ⁷⁰⁾	12.070	128	○	○	○
Iveco Daily 5,6 t: Basiskjøretøy-komfortpakke Plus (anbefalt pakke!)						
330610	- Sporviddeøkning for- og bakaksel - Adaptivt luftfjærings- og støtdempersystem «AIR-PRO» (fullstendig luftfjæring bakaksel / adaptiv støtdemper for- og bakaksel) ¹³⁾ - Aluminiumsfelger foraksel med dekk 235/65 R 16C ²⁴⁾ - Vektøkning standardchassis 5,6 t (fra 5,6 t til 5,8 t)	14.700	35	○	-	-
Iveco Daily 6,7 t: Basiskjøretøy-komfortpakke Plus (anbefalt pakke!)						
330615	- Sporviddeøkning foraksel - Adaptivt luftfjærings- og støtdempersystem «AIR-PRO» (fullstendig luftfjæring bakaksel / adaptiv støtdemper for- og bakaksel) ¹³⁾ - Aluminiumsfelger foraksel, foraksellast 2,6 t ²⁴⁾	15.390	20	○	○	○
310620	Differensialspærre bakaksel	1.250	11	○	○	○
331440	Tilhengerfeste (tilhengervekt maks.. 3 260 kg for Iveco Daily 5,6 t)	2.725	50	○	○	○
331340	Hydraulisk 4-kanalers støttebein med automatisk nivåregulering ^{40) 46) 48)}	9.655	130	○	○	○
410010	Innstegstrapp førerhusdør kan kjøres elektrisk inn og ut ³⁴⁾	610	5	○	○	○
330070	Varmesete førerhus (fører-/passasjerse) ⁶²⁾	845	2	○	○	○
Påbygg utvendig						
410150	Ekstra sikkerhetslåser i førerhus- og bodelsdør	750	2	○	○	○
410260	Utvendig fargekombinasjon "silverline" (førerhus og bodel i sølv) ²¹⁾	4.500	1	○	○	○
410601	Takmarkise i kassett av aluminium, grått stoff, lengde: 5,5 m	2.460	55	○	○	○
410640	Elektrisk takmarkise (230 V) i kassett av aluminium, grått stoff, lengde: 5,5 m ⁴³⁾	3.165	60	●	○	○
410670	Elektrisk takmarkise (230 V) i kassett av aluminium, grått stoff, lengde: 6,0 m ⁴³⁾	3.500	65	-	●	●
410690	LED lyslist på takmarkise	370	5	○	○	○
410710	Uttrekssystem for lasterom i dobbeltgulvet med fire transportbokser ⁵⁹⁾	1040	20	○	○	○
Elektrisk system						
510040	Tredje gel-batteri, i alt 3 x 80 Ah ⁹⁴⁾	695	25	○	○	○
510061	Elektroeffektpakke Iveco Daily 6,7 t: Totalt 4 x 80 Ah gelbatterier, inkl. lader 44 Ah	1.180	50	○	○	○
510054	150 Ah Li-Ion-batteri inkludert battericomputer og separat touchdisplay ⁵⁵⁾	2.315	-34	○	○	○
510055	150 Ah Li-Ion-batteri nr. 2, totalt 300 Ah, inkludert battericomputer ⁵⁵⁾	2.535	16	○	○	○
510081	Solcelleanlegg: 2 x 110 watt ¹²⁾	2.095	13	○	○	○
510101	Solcelleanlegg: 1 x 135 watt ¹²⁾	1.570	15	○	○	○
510121	Solcelleanlegg: 2 x 135 watt ¹²⁾	2.515	30	○	○	○
510180	Inverter 12 V til 230 V, 1800 W med nettprioritetskobling	2.050	10	●	●	●
510255	Elektrisk kontaktpakke med ekstra stikkontakter (3 x 230 V, 2 x USB) ⁴⁵⁾	515	3	○	○	○
510201	Alarmanlegg Carthago Security ³⁵⁾	1.495	3	○	○	○
510500	Elektrisk frontruteoppvarming med tidsstyring	1.360	-	○	○	○
Gass vann diverse						
610021	Gassfilter for Truma DuoControl CS (anbefalt) ⁹⁵⁾	235	0,5	○	○	○
610120	Utvendig gasstilkobling bak luke for lagringsplass i dobbeltgulv på passasjerside	285	5	○	○	○
610060	Fast gasstank, med Eis-Ex-regulatoroppvarming, 60 l innhold ^{40) 46)}	2.355	50	○	○	○
610260	Toalett Thetford med pumpesystem og toalettank ^{16) 74)}	3.310	30	○	○	○
610243	Keramikktoalett med fast tank: Kapasitet 120 liter ⁶¹⁾	3.100	25	○	○	○
610300	Spyleanordning for toalettank med gråvann gjennom ompumping	1040	5	○	○	○
610500	Riflet aluminiumsgulv for scooterparasje	190	20	○	○	○
610520	Safe (montert i dobbeltgulvet, avhengig av planløsningen)	550	10	○	○	○

Artikkel nr.		€ inkl. 25 % mva.	kg	I 50 LE	I 61 XL LE	I 64 XL QB
Kjøkken utstyr						
550020	Benkeplate i Corian av høy kvalitet	1.675	10	○	○	○
550081	Tec-Tower kjøleskapkombinasjon 153 l med separat gassovn ⁷⁵⁾	925	20	○	○	○
550067	Gassovn med grillfunksjon i underskap ³⁷⁾	12.500	12	○	○	○
550284	Kaffekapselmaskin med tilkoblingssett, inkl. kapselholder og kopper i sett ⁹⁶⁾	600	3	●	●	●
Oppvarming klima						
650190	Additiv varmtvanns-gulvvarme: Varmekonvektorer i sittegruppen ⁹¹⁾	610	10	○	○	○
650260	Klimaanlegg Truma Aventa komfort montert i tak ¹²⁾	2.850	31	●	●	●
Multimedia						
710029	Mediasenter Pioneer 9" inkl. navigasjon, bobil-ruteforslag og DAB+ ¹⁹⁾	1.640	-	○	○	○
710180	Ryggekamera med dobbeltlinse, deksel inkl. 7" fargemonitor ⁸³⁾	Standard	7	○	○	○
710548	Smart-LED-TV 32" for TV-uttrekkssystem ³⁹⁾	2.080	10	●	-	-
710505	Smart-LED-TV 40" inkl. elektrisk uttrekkssystem ³⁹⁾	3.225	18	-	●	●
710471	Carthago TV-uttrekkssystem for TV-skap i soverom ³⁶⁾	810	8	●	●	-
710477	Forberedelse for TV i soverom inkl. kabelsett og deksel	305	3	-	-	●
710470	Smart-LED-TV 24" for TV-skap i soverom ^{23) 25) 39) 87)}	1.535	10	●	●	-
710478	Smart-LED-TV 24" soverom, inkl. TV-holder, kontaktbryter for strøm, TV-signal ^{23) 39) 86)}	2.050	10	-	-	●
710575	Servicekamera på avløpsrøret (spillvannstanken) ⁸⁵⁾	600	0,5	○	○	○
SAT-anlegg						
750041	SAT-anlegg Teleco Flatsat Classic 85 med CI-slot ^{12) 23)}	3.625	28	●	●	●
750046	SAT-anlegg Teleco Flatsat Easy Skew Smart 90 og Twin LNB for to Tv-er ^{12) 23)}	4.005	30	○	○	○
750086	SAT-anlegg Oyster Vision 85 med Skew og Twin LNB for ekstra TV ^{12) 23)}	4.225	37	○	○	○
Interiør						
810032	Møbelkonsept linea nobile ⁷⁹⁾	725	-	○	○	○
810100	Teppe for bodel	390	6	○	○	○
810120	Teppe for førerhus	200	1	○	○	○
810465	«Sky Dream Comfort» førerhus inkl. to panorama-takvinduer (i stedet for senkeseng) ⁷⁶⁾	2.410	10	○	○	○
810361	Elektrisk betjent heveseng med Carawinx fjæringssystem	1.735	10	○	○	○
810580	Sittegruppe som kan bygges om til sovemulighet ⁶⁹⁾	620	10	○	○	○
810830	Bodelsbord uttrekkbart	845	1	-	○	○
810660	5. sitteplass setebenk med 3-punkts belte ^{5) 4) 59)}	1.085	10	○	-	-
810662	5. sitteplass sidesete med 3-punkts belte ^{5) 27)}	1.085	10	-	○	○
Møbelstoff i bodel						
850600	Barcelona (23) – Antara stoffkombinasjon	Standard	-	X	X	X
850610	Venezia – Antara-stoffkombinasjon	Standard	-	X	X	X
850710	Delskinn elfenben – skinn-stoffkombinasjon	1.570	7	○	○	○
850720	Delskinn macchiato (23)- skinn-stoffkombinasjon	1.570	7	○	○	○
850670	Delskinn elfenben supreme – skinn-stoffkombinasjon	2.420	7	○	○	○
850680	Delskinn Sand supreme – skinn-stoffkombinasjon	2.420	7	○	○	○
850690	Skinn elfenben	3.870	10	○	○	○
850730	Skinn sand	3.870	10	○	○	○
850740	Skinn macchiato	3.870	10	○	○	○
850750	Skinn sand performance	4.465	10	○	○	○
850760	Skinn macchiato performance	4.465	10	○	○	○
850501	Sovemiljø og dekorsett: Dekorasjonsputer, sengeteppe, lakensett ²⁶⁾	435	7	○	○	○

Rund salonggruppe i bakre del med elektrisk recliner, enestående 4-roms konsept

Bodelskonsept:



- Rund salonggruppe i bakre del med elektrisk recliner (tilvalg), opphøyd kjøkkenbenk i vertikal bølgeform og enestående 4-romskonsept
- 40" flatskjerm med elektrisk heis (tilvalg)
- Under sittegruppe integrert pedelec-/scootergarasje med innvendig høyde på 114 cm (53 L inntil 145 cm)
- Elektrisk nedsenkbar langsgående enkelt-seng med romslig sengemål og gjennomgående liggeflate på 200/195x210 cm, dypt nedsenkbar for enkel innstigning via uttrekkbar innstegstrapp, stor sittehøyde

Dobbeltgulv med stort, oppvarmet oppbevaringsrom:



- Nyttbar høyde opptil 50 cm (Fiat), 57 cm (Iveco)
- Tilgang utenfra via flere store luker
- Komfortabel tilgang innenfra via store luker i bodelsgulvet
- Ekstra dypt utvendig oppbevaringsrom i dobbeltgulv (høyde 63 cm, bredde 110 cm) på fører- og passasjerside
- Stort gjennomgående lasterom (innvendig høyde 36 cm (Fiat), 33 cm (Iveco)), med oppbevaringsrom (nyttbar høyde 36 cm (Fiat), 33 cm (Iveco)), lett å laste via XL-bodelsdøren gjennom store, oppstillbare luker i bodelsgulvet
- Hele dobbeltgulvet er oppvarmet med klimalagringsfunksjon

Teknikk og uavhengighet:



- Stort forråd av ferskvann og spillvann (210 l / 155 l)
- Vannavløpssentral under dobbeltgulvet (entré)
- Alde vannbåren varme med varmebooster i førerhus
- Ekte vannbåren gulvvarme i den runde salonggruppen i bakre del

Standardkjøretøy

- Carthago Full-LED-hovedlys (nær- og fjernlys) inkludert LED-kjørellys
- Tåkelys
- Drivstofftank 90 l
- 16" stålfelger

Fiat Ducato med AL-KO lavramme Carthago Spesial

- Motor: Diesel 2,2 l Multijet 3 med AdBlue (19 l), 180 hk (132 kW), 4 sylindre, 380 Nm, Euro 6d Final, 6-trinns girkasse, forhjulsdreift
- Modell 53: Fiat Ducato AL-KO-lavramme enkeltaksel, modell 53 L: Fiat Ducato AL-KO-lavramme tandemaksel
- Forsterket fjær på foraksel med aksellastøkning til 2,3 t.
- Start-stopp-system
- Sidevindsassistent (modell 53), cruise control, ABS, ESP, ASR, elektronisk startspærre, Hillholder, Hill Descent Control, Traction Plus, stabilitetskontroll for tilhenger, kollisjonsbremsesystem⁶⁵
- Airbag fører/passasjer¹¹
- Klimaanlegg, manuelt
- Hanskerom
- Hjulpyntelister med Carthago skrifttrekk
- Skvettlapper på for- og bakaksel
- Reparasjonssett Fix & Go

Iveco Daily

- Motor: HPI Diesel 3,0 l med AdBlue (20 l), 156 hk / 115 kW, Euro VI E, 6-trinns girkasse, bakhjulsdreift
- Modell 53: Iveco Daily 5,6 t (till. totalvekt standard 5,6 t, tilvalg 5,8 t)
- Modell: 53 L: Iveco Daily 6,7 t (till. totalvekt standard 6,7 t)
- Høy ramme med tvillinghjul på bakaksel
- Foraksel med enkelt hjuloppheng og torsjonsfjæring, doble triangel- armer og forhøyet akselbelastning, stiv bakaksel med parabelfjæring
- ESP, ABS, elektronisk startspærre, ASR, bakkeholder
- Cruise control
- Assistentkjerm (sentralt TFT-cluster)
- Forberedelse for tilhengerfeste (utsparing i glassfiberhekk med kabelforlegging)
- Reservehjul med holder under garasjegalvet.
- Tunglastruller bakre del

Karosserikonstruksjon i Liner-Premiumklassen

- 10 års tetthetsgaranti
- Karosseri uten treverk, med glassfiberarmert plastbelegg på tak og bunn
- Sammenføyning av tak og vegger via takavrunding og bærebjelke
- Takskinnesystem med avløp for regnvann på sidene
- Side- og bakvegger med aluminium utvendig og innvendig
- Isolasjonskjerne av RTM-hardskum i tak, gulv og sidevegger
- Sammenføyning mellom bunn og vegger med fullflatelimt bærebjelke av aluminium med ekstra kuldestopp
- Total tykkelse vegger og tak 38 mm
- Karosseri med velprøvd vern mot lyn / Faraday-bur
- Utvendige luker i originalt sideveggmateriale "Carthago Isoplus"
- Luketetning innvendig og utvendig, utvendig tetning i sprutsikker utførelse
- Utvendige luker og bodelsdør med innfelte hengsler
- Tanklokk drivstoff plant lagt inn i sideveggen
- Sideskjørt segmentert av aluminiumsprofil (Fiat)
- Busshekk i glassfiberarmert plast, dobbeltisolert, separat hekkstøtfanger
- Carthago-baklys med dynamiske LED-blinklys
- Rammevinduer Seitz de Luxe, dobbeltramme uten kuldebro med isolerglass, plan ytterflate vindu, insektnett rullegardin og formørkningsplissé
- LED-utelys over inngangsdøren med avrenningskant
- Elektrisk uttrekkbare stigtrinn til bodelsdør med varselsignal

Førerhus

- Dashbord dypt nedsenket i fronten (sikt mot veibanen Fiat 2,77 m)
- Ekstra stor panoramafrontrute trukket nedover
- Design-frontmaske „ekklusive“ over frontruten med svart felt
- Motorpanserdesign "Liner" – optisk forlengelse av frontruten
- Plisségardin i frontrute med isolerende hulromstruktur
- Formørkningsplissé bak sidevinduene (betjenes sideveis)
- Speilarmforlengelse med funksjon for regnvannsavløp (Iveco Daily)
- Glassfiberarmert frontdeksel, tolags isolert
- Førerhusdør med dobbel sikkerhetslås, elektrisk betjent vindusheis og regnrenne
- Motgående buss-vindusviskeranlegg (Iveco)
- Støyisolert motorrom
- Komfortseter for fører og passasjer Aguti «Roadliner» med Carthago-merking, i innredningsstoff, polstrede armlener
- Dashbord med skintrukket interiør, praktisk sidebord og forberedelse for integrert ryggekameramonitor og holder for drikkeflasker.
- Skinnkledd underside av senkeseng med solavskjerming, indirekte belysning og LED-lysspotter
- Sidebord på passasjerside med to varmekonvektorer og overliggende oppbevaringsrom

Varmekonsept for førerhus

- Isolert dobbeltglass i førerhus: Side- og dørvindu
- Konvektorpakke med 2-trinns vifte (booster) under førersete
- Dashbordets overflate målrettet oppvarmet for ekstra varme i førerhuset (radiatoreffekt): integrerte varmekonvektorer med ledeplate for sirkulasjon (doble varmekonvektorer på fører- og passasjerside)
- Dørrinnsteg til førerhus: målrettet oppvarming med ekstra konvektor

Dobbeltgolv

- Nyttbar høyde opptil 50 cm (Fiat), 57 cm (Iveco)
- Tilgang utenfra via flere store luker.
- Tilgang innenfra via store luker i bodelsgulvet
- Gjennomgående sentralt lasterom (innvendig høyde 36 cm (Fiat), 33 cm (Iveco)) med stort oppbevaringsrom (nyttbar høyde 36 cm (Fiat), 33 cm (Iveco))
- Oppvarmet og belyst gjennomgående lasterom luke i dobbeltgolv ved omkleddingsrommet (høyde opptil 36 cm) for enkelt uttak fra oppbevaringsrommet i dobbeltgulvet

Stor scootergarasje

- Modell 53: Pedelec-/scooter garasje (modell på Fiat inkludert nedsenking av hjul på passasjersiden), innvendig høyde 114 cm (= maksimal styrehøyde el-sykel/scooter passasjerside), garasjehøyde utenom hjulbrønnen 93,5 cm (Fiat) eller 105,5 cm (Iveco)
- Modell 53 L: ekstra stor scooter garasje, innvendig høyde opptil 128 cm (Fiat) og 145 cm (Iveco)
- Scooter garasje kan belastes med inntil 450 kg (modell 53 Fiat: 350 kg)
- Store garasjeluker på fører- og passasjerside, støttet med gassfjærer.
- Garasjegulv med GFK på over- og underside, antisklibelegg
- Frostsikkert, isolert og oppvarmet hele veien rundt
- Fastsurringssystem over bærebjelke av aluminium, inkludert åtte festekroker
- Utedusj i scooter garasje på passasjersiden (varmt/kaldtkald)

Interiør

- Møbelkonsept Siena bicolor: Møbeldekor sommerkastanje og overskapfronter med bicolor-utseende i høyglans-elfenben
- Fronter i kjøkken og overskap i yacht-one-design høyglans-elfenben

Bodel

- Innside av tak og vegger er trukket med klima-veggbelegg av mikrofiber
- Panoramatakluke Heki III over rund salonggruppe
- Tre store panoramavinduer rundt salonggruppen
- Luksusbodelsbord som kan forskyves i to retninger (med fotpedal)
- Setestoff med flerlags skumkjerne og ryggstøttefunksjon
- Dobbel sammenføyningsteknikk "Durafix": Møbler blir både skrudd og tappet
- Lukelukking med myk demping
- Rullegardinsystem som kan festes og forskyves vertikalt på bodelsvindu
- Modell 53 L: ekstra oppbevaringshylle bak rund salonggruppe med oppbevaringsrom tilgjengelig via to luker, to belyste glassvitrine-skap for seks vinglass og seks drinkglass bak sittegruppen, inkludert uttrekkbart vinskaf
- Eksklusivt bodelsidebord med to skuffer og stor skapdør

Kjøkken

- Opphøyd kjøkkenbenk i vertikal bølgeform som romdeler med stort matskap og motgående skyvedør
- Robust kjøkkenbenk i dekor Savannah med Corian dryppkant
- Kjøkkenbenk belyst fra undersiden med LED-lyslist
- Kjøkkenskuff med rullelager «easy glide» med soft close-inntrekk
- To separate avfallsbeholdere integrert i kjøkkenbenken
- Elektrisk sentrallås i kjøkkenseksjonen for kjøkkenbenk, kjøkkenskuffer og overskap i kjøkkenet
- Separat bestikkskuff med inndeling, flaskeholder
- 3-bluss kokeapparat "Profi-Gourmet" med glasslokk, robust støpejernsrist og glassbunn som lett kan rengjøres
- Rund rustfri stålvaske innfelt i kjøkkenbenken, med multifunksjonelt deksel over oppvaskum inkludert veggstativ for utvidet arbeidsflate.
- Design-armatur i metall med uttrekkbart dusjhode
- Kjøkkenvegg i dekorglass creme
- Stort kjøleskap med tosidig døråpning, med separat frysescap, automatisk energikildesøk 12 V / 230 V / gassdrift
- Apotekerskap uttrekkbart
- Elektrisk vifte i takluke

Bad og omkleddingsrom

Omkleddingsrom og romdeling

- Omkleddingsrom med takluke Mini Heki og massiv skyvedør av tre foran førerhus. Baderomsdør som romdeling mot kjøkken
- Klesskap med tre skuffer
- Klesskap i full høyde med to klesstenger og hylle integrert i omkleddingsrommet

Baderom med separat dusjrom

- Vannfast dusjmatte i bodelsgulvdesign
- Regndusj med takluke, ståhøyde 1,98 m
- Dusjkar og dusjhjørnesøyle i mørk granittutseende, dusjvegger i marmordesign med klesknagger
- Høydejusterbar hånddusj på kromstang
- Vaskeservant med underskap, toalett-papirholder og speilskap

Soverom

Enkelt senkeseng med elektrisk betjening over førerhusområdet

- Ergonomisk anbefalt, punktbasert Carawinx madrasskonsept, oppvarmet og underluftet med 7-soners kaldskummadrass av høy kvalitet
- Ekstra dyp nedsenking av sengen med stabilt underlag uten vakling: Innstigning via uttrekkbar innstegstrapp på siden med ekstra høy friplass for hodet
- Åpent nattbord under senkesengen med LED-belysning
- Gjennomgående liggeflate med sengelengde inntil 200 cm, bredde 210 cm
- Skyvedør under senkesengen til isolasjon mot kulde fra førerhuset
- Sidevindu fører- og passasjerside i førerhus
- Takluke Mini-Heki

Tekniske installasjoner

Vann

- Tanker for ferskvann og spillvann i det oppvarmede dobbeltgulvet, tilgang gjennom luke i bodelsgulv eller scooterarasje (avhengig av modell)
- Tappekraner med kuleventil plassert frostsikkert i dobbeltgulvet (vannavløpsentral)
- Trykkvannpumpesystem med lavt vedlikeholdsbehov
- Slangesett for spillvann med bajonettkobling

Gass

- Utvendig rom for gassflasker, lavt plassert
- Plass for 2 x 11 kg gassflasker
- Stengekran for gass i kjøkkenseksjonen

Elektrisk system

- El-sentral lett tilgjengelig i scooterarasje inkl. ladeapparat/sikringer/jordfeilbryter, ladeautomatikk 22 A, elektronisk regulering, utkoblingsautomatikk ved underspenning, inkl. ladefunksjon startbatteri
- Oppvarmet batterisentral med 2 x 80 Ah gel-batterier i dobbeltgulvet, tilgang gjennom lasterom i dobbeltgulv på førerside, med hovedbryter
- Multifunksjonspanel bak teknikkdekslet over inngangsdøren
- 230 V stikkontakt i sittegruppeområdet, (Modell 53: 1 x, Modell 53 L: 2 x), entré, kjøkken, bad og scooterarasje
- 12 V stikkontakt i førerhus (Fiat: 2 x, Iveco: 1 x), scooterarasje
- USB-stikkontakt i førerhus (Fiat: 2 x, Iveco: 3 x, salongområde 2 x (modell 53 L), soverom

Moderne lyskonsept

- Belysningssystem med mange LED-lysspotter i førerhus, kjøkken, bodel og omkleddingsrom, med trinnløs dimming
- LED-lysspotter i bodelen over rund salonggruppe
- Takbaldakin med ekstra LED lysspotter og indirekte LED-belysning
- LED-markeringsslys med bakgrunnsbelysning i entreen
- LED-markeringsslys med bakgrunnsbelysning i den buede badeveggen
- Separat nattbelysning ved gulvet med LED-spotter, kan styres fra entreen og sittegruppeområdet

TV

- Forberedelse for tilkobling av 40" Smart-LED-TV i rund salonggruppe

Alde vannbåren varme:

- Alde vannbåren varme, drift 230 V strøm eller gass, inkl. 230 V varmepatron, varmtvannsbereder, lufteventiler, mange varmekonvektorer i førerhuset, dashboard, bodel, dobbeltgulv og scooterarasje
- Gulvvarmeeffekt ved oppvarmet dobbeltgulv med klimalagring
- Additiv vannbåren-gulvvarme: ekstra varmeslanger i dobbeltgulvet i området ved rund sittegruppe
- Målrettet oppvarming av dashboardet for ekstra oppvarming av førerhuset: Isolert sandwichflate under dashboardet med varmtvanns-varmeslanger for radiatoreffekt. Booster: Konvektorpakke med 2-trinns vifte under førerhuse, ekstra konvektor i dørinnsteget

! Vi anbefaler at du tar kontakt med forhandleren din for informasjon om prisen som gjelder på tidspunktet for kontraktinngåelse! ¹⁰⁵⁾

Fiat-modeller:
Motor 180 hk som standard

Vennligst les oppmerksomt gjennom de rettslige henvisningene til vektrelaterede angivelser på sidene 3-6!

Alternativt kan du skanne QR-koden og likeledes få alle viktige henvisninger rundt temaet vekt!

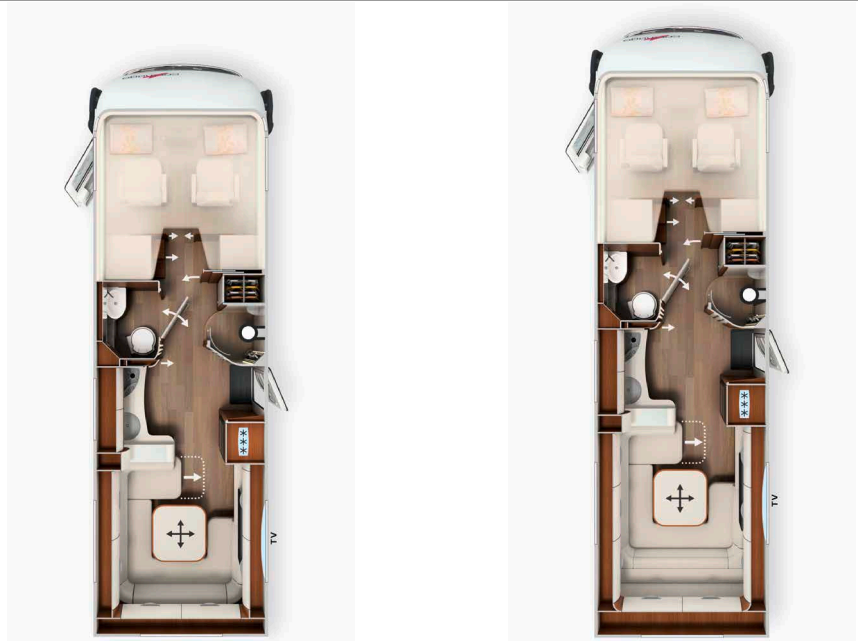

	I 53		I 53 L	
Basiskjøretøy	Fiat Ducato	Iveco Daily	Fiat Ducato	Iveco Daily
Standard chassis	AL-KO-lav ramme 40 heavy	Stigeramme 5,6 t	AL-KO-lavramme DA 40 heavy	Stigeramme 6,7 t
Standard motor	Diesel 2,2 l (180 hk / 132 kW)	Diesel 3,0 l (156 hk / 115 kW)	Diesel 2,2 l (180 hk / 132 kW)	Diesel 3,0 l (156 hk / 115 kW)
Lengde/bredde/høyde (mm) ^{1) 2) 3)}	7830 / 2270 / 3080	7845 / 2270 / 3125	8530 / 2270 / 3090	8545 / 2270 / 3290
Hjulavstand (mm)	4543	4750	4543/800	4750
Høyde i dobbeltgulv/oppbevaringsrom (mm)	360/360	330/330	360/360	330/330
Ståhøyde i bodel / rund salonggruppe i bakre del (i mm)	1980/1820		1980/1820	
Hekkgarasje innvendig høyde	935/1140	1055/1140	935/1280	1150/1450
Dørbredde/-høyde hekkgarasje passasjerside (mm)	1150 x 1150	1150 x 1280	1150 x 1150	1150 x 1280
Dørbredde/-høyde hekkgarasje førerside (mm)	1150 x 1150	1150 x 1280	1150 x 1150	1150 x 1280
Tekn. tillatt totalvekt (kg) ⁹⁾	4500/4800 ¹	5600/5800 ¹	5000/5500 ¹	6700
Vekt i kjøreklar stand (kg) ⁶⁾	3875 (3681-4.069)	4205 (3995- 4415)	4206 (3996-4.416)	4565 (4337- 4793)
Max. vekt bestemt av produsenten for tilleggsutstyr som standard (kg) ⁷⁾	433	1202	594	1932
Tilhengervekt maks. (kg) ¹⁰⁾	1800	3500	1800	3500
Maks. antall sitteplasser under kjøring, med 3-punkts belte (standard/ tilvalg) ⁵⁾	2/4		2/4	
Soveplasser (standard/tilvalg)	2/4		2/4	
Mål senkeseng elektrisk (mm)	2000 / 1950 x 2100		2000 / 1950 x 2100	
Mål sittegruppe ombygd til seng (mm)*	2000 x 1470 / 1310		2000 x 1470 / 1310	
Kjøleskap volum / derav fryseskap (l)	153/29		153/29	
Varmesystem	Alde VV		Alde VV	
Ferskvannstankvolum (l) ⁵²⁾	210		210	
Ferskvannstank volum ved kjørefylling (l)	50		50	
Spillvannstankvolum (l)	155		155	
Batterikapasitet (Ah)	2 x 80		2 x 80	
Stikkontakter 230 V / 12 V / USB	5/3/3	5/2/4	7/3/5	7/2/6
Artikkel nr.	133000	133500	133010	133510

¹ Tilvalg vektøkning
* i forbindelse med tilleggsutstyr

²⁾ Kjøretøyets totalbredde tilsvarer målet fra yttervegg til yttervegg (hjulasser på siden på Iveco Daily ca.: + 110 mm; ved Fiat Ducato ca. 70 mm).

Art. nr.		216130	212140
Superpakke	Vekt	Fiat	Iveco
	kg	EUR	EUR
Chassis-tilvalg			
Klimaautomatikk førerhus ³³⁾		570	1.975
Ladebooster ⁴⁷⁾		225	-
ESP med Traction Control og hjelp ved kjøring i nedoverbakke ⁴¹⁾		Standard	820
Skintrukket ratt med tilvalg multifunksjonsknapper (for manuell girkasse inkl. skintrukket girkule)		-	1.020
Elektrisk parkeringsbrems		-	960
Komfortseter med justerbar helning i førerhuset (foran), Fiat inkl. høydejustering (bak)		610	610
Justerbare støtteben bak for stabilisering ved parkering		465	485
Dashbordoppgradering med dekor i krom		-	285
Dashbord-utførelse: Ventilasjonsgitter i krom		255	-
Bodelstilvalg			
Busspeil "Carthago best view" med innstegsbelysning, elektrisk innstilling og oppvarming		435	435
XL-bodelsdør "Safetyluxe" (B: 63 cm) med dobbel sikkerhetslås og „coming home" ¹⁷⁾		1.810	1.810
Sentrallås for dører til førerhus og bodel, utvendige luker og luker til scooter garasje ⁹⁸⁾		1.210	1.210
Oppgradering av scooter garasje med nålefilt og festesystem		370	370
SOG-toalettventilasjon, utlufting over tak		390	390
ALDE varmeveksler (utnytter motorvarmen)		1.240	1.240
Truma DuoControl CS ⁷³⁾		465	465
Carthago 3er skipsur-sett		340	340
USB-stikkontakt i sidebord for rund salonggruppe i bakre del		120	120
Forberedelse for solcelleanlegg		255	255
Forberedelse for satellittanlegg		255	255
Forberedelse for ryggekamera (enkeltlinse)		255	255
Toalett Thetford C260 med keramikkinnsetts ⁹²⁾		245	245
Radio/Moniceiver Pioneer 6,8" inkl. DAB+, radioforb., takantenne, høyttalere (6 stk.) ^{80) 88)}		1.160	1.160
Ryggekamera med enkeltlinse, inkl. 7" fargemonitor på siden i instrumentpanelet		1.210	1.210
Totalpris for de enkelte tilvalgene		11.885	15.865
Pakkepris	95/100	Standard	Standard
Du sparer		11.885	15.865
210330 PRISTILLEGG Mediacenter Pioneer 9" inkl. navigasjon, bobil-ruteforslag og DAB+ ¹⁹⁾	-	960	960
210300 PRISTILLEGG ryggekamera med dobbeltlinse stedet for enkeltlinse ⁸³⁾	1	725	725

Art. nr.		212312
Førerassistentpakke Iveco ⁵⁶⁾	Vekt	
	kg	EUR
Nødbremseassistent med City Brake (AEBS)		✓
Cruise control med avstandsholder (ACC) og køfunksjon		✓
Automatisk aktivering av fjernlys		✓
Aktiver feltholderassistent med varsellyd		✓
Kontrollsystem for dekktrykk		✓
Regnsensor med automatisk nærllys		✓
Pakkepris	4	8.920

Art. nr. 216009

Infotainmentpakke Fiat*	Vekt	
	kg	EUR
Digitalt kombiinstrument med fargeskjerm i dashbord ¹⁰⁴⁾		✓
Ratt og girkule i skinn inkl. multifunksjonsknapper		✓
Multimediasystem Fiat 10,1" inkl. navigasjon, bobil-ruteforslag og DAB+ ⁵¹⁾		✓
Pakkepris	2	2.935

* Multimediasystemet Fiat 10,1" erstatter radio/Moniceiver Pioneer 6,8", og det er det tatt hensyn til i prisen. Infotainmentpakke Fiat er ikke mulig sammen med Mediasenter Pioneer 9".

Art. nr. 212500

Pakke bodelsdør luksus	Vekt	
	kg	EUR
Elektrisk tiltrekkingshjelp for stille lukking		✓
Ekstra LED-belysning i dørvinde for funksjon „coming & leaving home“		✓
Tilgangssystem uten nøkkel via RFID-chip (2x)		✓
Elektrisk støtte til døråpning innenfra og utenfra		✓
Pakkepris	2	1.170

Art. nr. 210730

Kjøkken-/kaffepakke	Vekt	
	kg	EUR
Inverter 12 V til 230 V, 1800 watt, nettprioritetskobling		2.050
Kaffekapselmaskin med tilkoblingssett inkl. uttrekkssystem i overskap med vertikal bølgeform		340
Totalpris for de enkelte tilvalgene		2.390
Pakkepris	12	2.030
Du sparer		360

Art. nr. 210562

Satellitt- og TV-pakke	Vekt	
	kg	EUR
Elektrisk uttrekk for Smart-LED-TV 40"		1.030
Smart-LED-TV 40" ³⁹⁾		2.200
SAT-anlegg Teleco Flatsat Classic 85 med CI-slot ^{12) 23)}		3.625
Radio inkl. forberedelse i rund salonggruppe, DAB+ med CD ⁸¹⁾		725
Totalpris for de enkelte tilvalgene		7.580
Pakkepris	51	5.560
Du sparer		2.020
210213 PRISTILLEGG SAT-anlegg Flatsat Easy Skew Smart 90/Twin LNB for ekstra TV ^{12) 23)}	2	380
210217 PRISTILLEGG SAT-anlegg Oyster Vision 85 med Skew/Twin LNB for ekstra TV ^{12) 23)}	9	600

Art. nr.

210583

TV-pakke soverom/førerhus (ikke i forbindelse med kontor- og TV-rompakke)	Vekt	
	kg	EUR
Stiv TV-holder i soverom/førerhus ³⁶⁾		530
Smart-LED-TV 24" inkl. høyttaler ^{23) 39)}		1.535
Totalpris for de enkelte tilvalgene		2.065
Pakkepris	14	1.495
Du sparer		570
210212 PRISTILLEGG SAT-anlegg Flatsat Easy Skew Smart 90/Twin LNB for ekstra TV ^{12) 23)}	30	3.310
210216 PRISTILLEGG SAT-anlegg Oyster Vision med Skew og Twin LNB for ekstra TV ^{12) 23)}	37	3.635

Art. nr.

210585

Kontor- og TV-rom-pakke (ikke i forbindelse med TV-pakke soverom/førerhus)	Vekt	
	kg	EUR
Høydejusterbar TV-holder over veggprofilskinne i soverom/førerhus ³⁶⁾		✓
Smart-LED-TV 24" inkl. høyttaler ^{23) 39)}		✓
Svingbart fører- og passasjersete		✓
Uttrekkbar bordplate fra sidebord på passasjerside		✓
Stikkontaktsett 230 V og USB over sidebord på passasjerside		✓
Pakkepris	44	2.935
210212 PRISTILLEGG SAT-anlegg Teleco Flatsat Easy Skew Smart 90/Twin LNB for ekstra TV ^{12) 23)}	30	3.310
210216 PRISTILLEGG SAT-anlegg Oyster Vision med Skew og Twin LNB for ekstra TV ^{12) 23)}	37	3.635

Art. nr.

210841

210842

Klima sommerpakke	Vekt	Modell: I 53	Modell: I 53 L
	kg	EUR	EUR
Takklimaanlegg Truma Aventa comfort ¹²⁾		2.850	2.850
Elektrisk takmarkise (230 V) i kassett av aluminium, grått stoff, lengde: 5,5 m ⁴³⁾		3.165	-
Elektrisk takmarkise (230 V) i kassett av aluminium, grått stoff, lengde: 6,0 m ⁴³⁾		-	3.500
Totalpris for de enkelte tilvalgene		6.015	6.350
Pakkepris	90/95	4.885	5.150
Du sparer		1.130	1.200

Artikkel-nr.		€ inkl. 25 % mva.	kg	Fiat		Iveco	
				153	153 L	153	153 L
Chassis Fiat Ducato							
310026	Motor 180 hk / 132 kW, Euro 6d Final, manuelt gir ⁶⁷⁾	Standard	-	X	X	-	-
310027	Motor 180 hk / 132 kW, Euro 6d-Final, 9G-automatgir ^{67)**}	4.195	-5	O	O	-	-
310041	Motor 180 hk / 132 kW, , Euro VI E (Heavy-Duty), 9G-automatgir ⁶⁷⁾	4.465	-5	-	O	-	-
330340	16 tommer aluminiumsfelger Fiat	935	-8	O	-	-	-
330345	16 tommer aluminiumsfelger Fiat (tandemaksel)	1.360	-12,5	-	O	-	-
311816	AL-KO "ACS" High Performance fjærben foraksel	990	-	O	O	-	-
212400	Vektøkning fra 4 500 kg til 4 800 kg (inkl. AL-KO Air Premium X2 / spesielle aluminiumsfelger) ²⁸⁾	9.760	45	O	-	-	-
212405	Vektøkning fra 4500 kg til 4800 kg (inkl. AL-KO Air Premium X4 / spesielle aluminiumsfelger) ²⁹⁾	18.375	50	O	-	-	-
212410	Vektøkning fra 5000 kg til 5400 kg tillatt totalvekt (tandemaksel) ³⁰⁾	1.200	-	-	O	-	-
212415	Vektøkning 5000 kg til 5500 kg tillatt totalvekt (AL-KO Air Premium X2) ^{* 30)}	7.440	60	-	O	-	-
212420	Vektøkning 5 000 kg til 5 500 kg tillatt totalvekt (AL-KO Air Premium X4) ^{*30)}	16.945	82	-	O	-	-
330840	AL-KO Air Premium X2, full luftfjæring på bakaksel ¹³⁾	5.035	45	O	-	-	-
330860	AL-KO Air Premium X2, full luftfjæring på bakaksel ¹³⁾	6.240	60	-	O	-	-
330880	AL-KO Air Premium X4, 4-kanals full luftfjæring på bak- og foraksel ^{13) 20)}	13.645	50	O	-	-	-
330900	AL-KO Air Premium X4, 4-kanals full luftfjæring på bak- og foraksel ^{13) 20)}	15.750	82	-	O	-	-
331341	AL-KO HY4 hydrauliske støtteben foran og bak ⁴⁸⁾	8.700	70	O	O	-	-
311400	Avtakbart tilhengerfeste	2.000	60	-	O	-	-
311430	Avtakbart tilhengerfeste	2.410	50	O	-	-	-
310630	Ratt og girskule i skinn	330	-	●	●	-	-
310632	Multifunksjonsratt (fjernkontroll med knapper på rattet)	330	-	●	●	-	-
Chassis Iveco Daily							
310263	Motor Iveco 21: 207 hk / 152 kW, Euro VI E, inkl. 8-girs automatkasse ⁷⁰⁾	12.070	128	-	-	O	O
330610	Iveco Daily 5,6 t: Basiskjøretøy-komfortpakke Plus (anbefalt pakke!) - Sporviddeøkning for- og bakaksel - Adaptivt luftfjærings- og støtdempersystem «AIR-PRO» (fullstendig luftfjæring bakaksel / adaptiv støtdemper for- og bakaksel) ¹³⁾ - Aluminiumsfelger foraksel med dekk 235/65 R 16C ²⁴⁾ - Vektøkning standardchassis 5,6 t (fra 5,6 t til 5,8 t)	14.700	35	-	-	O	-
330615	Iveco Daily 6,7 t: Basiskjøretøy-komfortpakke Plus (anbefalt pakke!) - Sporviddeøkning foraksel - Adaptivt luftfjærings- og støtdempersystem «AIR-PRO» (fullstendig luftfjæring bakaksel / adaptiv støtdemper for- og bakaksel) ¹³⁾ - Aluminiumsfelger foraksel, foraksellast 2,6 t ²⁴⁾	15.390	20	-	-	-	O
310620	Differensialspærre bakaksel	1.250	11	-	-	O	O
331340	Hydraulisk 4-kanalers støttebenanlegg med automatisk nivellering ^{40) 48)}	9.655	130	-	-	-	O
331440	Tilhengerfeste (tilhengervekt maks.. 3 260 kg for Iveco Daily 5,6 t)	2.725	50	-	-	O	O
410010	Innstegstrapp førerhusdør kan kjøres elektrisk inn og ut ³⁴⁾	610	5	-	-	O	O
Flere chassistilvalg Fiat/Iveco							
330070	Varmesete førerhus (fører-/passasjerse) ⁶²⁾	845	2	O	O	O	O

* Tilvalgene vektøkning 5,4 t/5,5 t og motor 180 hk / 132 kW Euro VI E (heavy duty) kan bare bestilles sammen.

O = tilleggsutstyr X = standardutstyr - = ikke mulig ● = inngår i pakken

Artikkel-nr.		€ inkl. 25 % mva.	kg	I53	I53 L	I53	I53 L	
					Fiat		Iveco	
Bodel utvendig								
410150	Ekstra sikkerhetslåser i førerhus- og bodelsdør	750	2	○	○	○	○	
410260	Utvendig fargekombinasjon "silverline" (førerhus og bodel i sølv) ²¹⁾	4.500	1	○	○	○	○	
410601	Takmarkise i kassett av aluminium, grått stoff, lengde: 5,5 m	2.460	55	○	○	○	○	
410640	Elektrisk takmarkise (230 V) i kassett av aluminium, grått stoff, lengde: 5,5 m ⁴³⁾	3.165	60	●	○	●	○	
410670	Elektrisk takmarkise (230 V) i kassett av aluminium, grått stoff, lengde: 6,0 m ⁴³⁾	3.500	65	-	●	-	●	
410690	LED lyslist på takmarkise	370	5	○	○	○	○	
410710	Uttrekkssystem for lasterom i dobbeltgulvet med fire transportbokser	1.040	20	○	○	-	○	
410786	Takluke Midi-Heki i stedet for Mini-Heki over nedsenkbar enkeltsgang	435	2	○	○	○	○	
410787	Ekstra Heki III over rund salonggruppe bak	1.325	2	○	○	○	○	
Elektrisk system								
510040	Tredje gel-batteri, i alt 3 x 80 Ah ⁹⁴⁾	695	25	○	○	-	○	
510054	150 Ah Li-Ion-batteri inkludert battericomputer og separat touchdisplay ⁵⁵⁾	2.315	-34	○	○	○	○	
510055	150 Ah Li-Ion-batteri nr. 2, totalt 300 Ah, inkludert battericomputer ⁵⁵⁾	2.535	16	○	○	○	○	
510081	Solcelleanlegg: 2 x 110 watt ¹²⁾	2.095	13	○	○	○	○	
510101	Solcelleanlegg: 1 x 135 watt ¹²⁾	1.570	15	○	○	○	○	
510121	Solcelleanlegg: 2 x 135 watt ¹²⁾	2.515	30	○	○	○	○	
510180	Inverter 12 V til 230 V, 1800 W med nettprioritetskobling	2.050	10	●	●	●	●	
510221	Ekstra stikkontakt: 12 V overskap rund salonggruppe i bakre del	120	0,5	○	○	○	○	
510241	Ekstra stikkontakt: 230 V overskap rund salonggruppe i bakre del	120	0,5	○	○	○	○	
510201	Alarmanlegg Carthago Security ³⁵⁾	1.495	3	○	○	○	○	
510500	Elektrisk frontruteoppvarming med tidsstyring	1.360	-	○	○	○	○	
Gass vann diverse								
610021	Gassfilter for Truma DuoControl CS (anbefalt) ⁹⁵⁾	235	0,5	○	○	○	○	
610120	Utvendig gasstilkobling bak luke for lagringsplass i dobbeltgulv på passasjerside	285	5	○	○	○	○	
610060	Fast gasstank, med Eis-Ex-regulatoroppvarming, 60 l innhold ⁴⁰⁾	2.355	50	-	-	○	○	
610241	Toalett Thetford med pumpeystem og toalettank ^{16) 74)}	335	30	○	○	○	○	
610500	Riflet aluminiumsgulv for scooterparasje	190	20	○	○	○	○	
610520	Safe (montert i dobbeltgulvet, avhengig av planløsningen)	550	10	○	○	-	○	
Kjøkken utstyr								
550020	Benkeplate i Corian av høy kvalitet	1.675	10	○	○	○	○	
550081	Tec-Tower kjøleskapkombinasjon 153 l med separat gassovn ⁷⁵⁾	925	20	○	○	○	○	
550067	Gassovn med grillfunksjon i underskap ³⁷⁾	1.115	12	○	○	○	○	
550287	Kaffekapselmaskin med tilkoblingssett inkl. uttrekkssystem	340	2	●	●	●	●	
Oppvarming klima								
650020	Alde: oppvarmbar gulvmatte førerhus	665	10	○	○	-	-	
650260	Klimaanlegg Truma Aventa komfort montert i tak ¹²⁾	2.850	31	●	●	●	●	
650066	Oppvarmet håndklestang i krom i baderommet	360	5	○	○	○	○	

Artikkel-nr.		€ inkl. 25 % mva.	kg	I53	I53 L	I53	I53 L
						Fiat	Iveco
Multimedia							
710029	Mediasenter Pioneer 9" inkl. navigasjon, bobil-ruteforslag og DAB+ ¹⁹⁾	1.640	-	○	○	○	○
710027	Radio inkl. forberedelse i rund salonggruppe, DAB+ med CD ⁸¹⁾	725	3	●	●	●	●
710180	Ryggekamera med dobbeltlinse, deksel inkl. 7" fargemonitor ⁸³⁾	Standard	7	○	○	○	○
710505	Smart-LED-TV 40" inkl. elektrisk uttrekkssystem ^{39) 84)}	3.225	18	●	●	●	●
710461	Ekstra TV-tilkobling i førerhuset (førerseite) ³⁶⁾	360	3	●	●	●	●
710476	TV-holder i førerhus ³⁶⁾	530	3	●	●	●	●
710475	24" Smart-LED-TV i førerhus (bare i forbindelse med med TV-holder og tilkoblingssett) ^{23) 39)}	1.535	10	●	●	●	●
710575	Servicekamera på avløpsrøret (spillvannstanken) ⁸⁵⁾	600	0,5	○	○	○	○
SAT-anlegg							
750041	SAT-anlegg Teleco Flatsat Classic 85 med CI-slot ^{12) 23)}	3.625	28	●	●	●	●
750046	SAT-anlegg Teleco Flatsat Easy Skew Smart 90 og Twin LNB for ekstra TV ^{12) 23)}	4.005	30	○	○	○	○
750086	Satellit-anlegg Oyster Vision 85 med Skew og Twin LNB for ekstra TV ^{12) 23)}	4.225	37	○	○	○	○
Interiør							
810100	Teppe for bodel	390	6	○	○	○	○
810120	Teppe for førerhus	200	1	○	○	○	○
810720	Stort speil på innsiden av baderomsdøren	170	5	○	○	○	○
810652	Elektrisk utkjørbar hvilestol til TV-titting	1.125	-	○	○	○	○
810653	Relax-hodestøtter (2 x) for fjernsynsplasser i rund salonggruppe	370	2	○	○	○	○
810581	Ombygging av rund salonggruppe til sovemulighet ¹⁰¹⁾	620	1	○	○	○	○
810650	3. og 4. sitteplass på bakveggen i kjøreretningen, inkl. nakkestøtter ⁵⁾	1.250	22	○	○	○	○
Møbelstoff i bodel							
850610	Venezia – Antara-stoffkombinasjon	Standard	-	X	X	X	X
850710	Delskinn elfenben – skinn-stoffkombinasjon	1.570	7	○	○	○	○
850720	Delskinn macchiato – skinn-stoffkombinasjon	1.570	7	○	○	○	○
850670	Delskinn elfenben supreme – skinn-stoffkombinasjon	2.420	7	○	○	○	○
850690	Skinn elfenben	3.870	10	○	○	○	○
850730	Skinn sand	3.870	10	○	○	○	○
850740	Skinn macchiato	3.870	10	○	○	○	○
850750	Skinn sand performance	4.465	10	○	○	○	○
850760	Skinn macchiato performance	4.465	10	○	○	○	○
850501	Sovemiljø og dekorsett: Dekorputer, sengeteppe, lakensett ²⁶⁾	435	7	○	○	○	○

Tips og mer omfattende beskrivelse av utrustning



Service-kamera på avløpsrøret for spillvannstanken

Ved hjelp av et service-kamera plassert i undergulvet kan føreren styre kjøretøyet eksakt over tømmesjakten for spillvann, uten at han eller passasjerer må forlate kjøretøyet. Det sørger for en sikker, renslig og fremfor alt enkel tømming av spillvannet / gråvannet.

Prosessen kan overvåkes via en sentral visning i dobbel-DIN-skjermen til radioen eller skjermen til ryggekameraet.



Dometic Waeco – ryggekamera med dobbeltlinse og beskyttelsesdeksel i bakveggen

Et kompakt farge-dobbeltkamera med CMOS-bildesensor sørger for det optimale overblikket og utsyn bakover under kjøringen og gir en rekke praktiske egenskaper for hverdagen i bilen i premiumklassen. Blant disse egenskapene er for eksempel diagonal 140° bildevinkel for rygging og 46° bildevinkel når kameraet brukes for lang sikt. Dessuten har denne modellen en motordrevet beskyttelsesklaff, utvidet temperaturområde på -30 °C til 70 °C og separat LED-vindu (ingen blending ved nattsyn). Under rygging hjelper både visningen av avstandsmerker (tre linjer) på skjermen og mikrofonen som er integrert i kameraet.



Truma Aventa Comfort - effektivt takklimalegg med integrert varmepumpe

Aventa komfort klimalegg montert i taket kombinerer to kraftige og effektive apparater: Et komfortabelt klimasystem som kjøler og avfukter innerrommet kraftig på varme dager. Dertil et varmesystem, som med Truma Aventa Comfort også kan benyttes som varmekilde i overgangstiden. Oppvarmingsdriften med en varmepumpe er derved spesielt energibesparende. Luftfordeleren kan innstilles individuelt og fordeler luften jevnt og trekkfritt i innerrommet. Blant det som særlig må fremheves:

- den sterke kjølingen og spesielt store vifteeffekten med 2400 W
- sove-funksjonen for stille kjøling
- den praktiske timerfunksjonen



Carthago full-LED-hovedlys

Carthago full-LED-hovedlys, som er standard på seriene chic c-line, chic e-line, chic s-plus og liner-for-two, finnes også som tilvalg for c-tourer. Denne innovasjonen medfører flere vesentlige fordeler: Fargen på lyset tilsvarer omtrent dagslys, og det virker mindre trettende for øynene enn andre lyssystemer. Dessuten har LED-lampene lang holdbarhet, de varer omtrent hele bilens levetid. Dermed bortfaller omstendelige utskiftinger av pærer. Samtidig har de svært lavt strømforbruk. Lysutbyttet blir også nærmest konstant gjennom hele levetiden – en ekte sikkerhetsfaktor.

De eksklusive full-LED-hovedlysene som er utviklet sammen med Carthago bruker den nyeste LED-teknologien med enda sterkere belysning av veibanen og kanten av kjørebane. Dette er basert på computerkonstruerte linser i lyskasterne. Carthagos lyskasterne integrerer både nærllys, fjernlys, kjørellys, parkeringslys og blinklys.

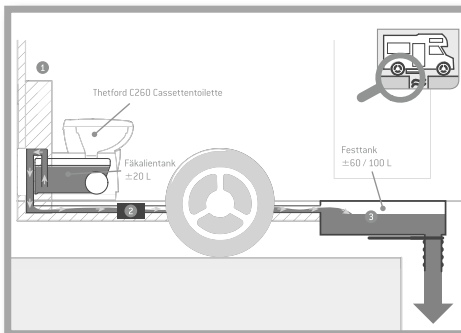

Thetford pumpeystem med toalettank og toalett-kassett

Med pumpeystemet med separat toalettank, volum på 120 l til 200 l (modellavhengig) og 13 l toalett-kassett får du absolutt fleksibilitet og uavhengighet når du er på reise. Med et enkelt knappetrykk aktiverer du en effektiv pumpe som transporterer fekalien fra toalett-kassetten til den større toalett-tanken. Pumpen bruker gråvannet fra tanken din for dette formålet.

Du avgjør om du tømmer toalett-kassetten direkte på stedet eller ganske enkelt pumper fekalien over i den større tanken som er beregnet for det.

Maksimal uavhengighet med stort fekalientankvolum. Opptil 10 dager underveis uten tømme-stasjon er absolutt ikke noe problem (modellavhengig).

Tips og mer omfattende beskrivelse av utrustning



Patentert pedelec-/scootergarasje med utvidet lastehøyde inntil 124 cm i forbindelse med innskyvnings- og transportsystem

Carthagos Queen-seng modeller gir to fordeler i ett:

1. Stor pedelec-/scootergarasje, samtidig lav og komfortabelt tilgjengelig Queen-seng i bakre del
2. Utvidet lastehøyde

Løsningen: Sengens underkant som kan svinges opp og nedsenkingen i gulvet gjør at det er mulig å transportere sykler med styrehøyde på 124 cm. Innskyvnings- og transportsystemet gir enkel innlasting. Ved hjelp av den ekstra dekkplaten kan pedelec-/scootergarasjen også brukes med flatt garasjegulv.



Carthago Security alarmanlegg med ultralydsensorer og gassvarsler

Carthagos Security-alarmanlegg gir best mulig vern mot innbruddstyver: Det omfatter overvåking av innerrommet ved hjelp av ultralydsensorer samt en bryter for aktivering og deaktivering. Ved hjelp av reed-kontakter overvåkes scootergarasjen (på fører- og passasjersiden), fører- og bodelsdøren samt oppbevaringsluker (på fører- og passasjersiden). Motorpanseret blir overvåket ved en dørkontaktbryter. Sirenen, som kan utløses ved hjelp av en håndsender ved en alarm eller panikksituasjon, inneholder en nødstrømsforsyning. Dessuten registreres propan/butan og narkosegasser trygt og sikkert hjelp av en gass- og tilleggsensor. Dessuten kan det aktivere kjøretøyets egne sentrallås og en éngangs startspærre. Alarmsystemet blir aktivert og deaktivert med en radiofjernstyring.

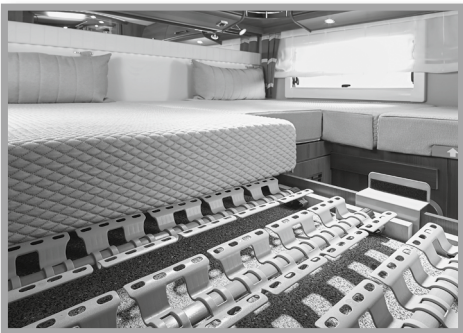

Ergonomisk anbefalt, punktbasert Carawinx-madrasskonsept og kvalitetsmadrasser

Etter oppfinnelsen av sengebunnen er Carawinx-madrasskonseptet den andre revolusjonen i sovekomfortens verden. Det intelligente samspillet mellom fjærelementer, stabil tverrlist og vinger danner grunnlaget for en liggekomfort som ikke har sin like. Vingene er konstruert slik at de ved hjelp av sin fleksibilitet tilpasser seg kroppens konturer ideelt i alle retninger. Ved hjelp av de mange opplagringspunktene ligger hele kroppen ergonomisk og ryggspylen blir behagelig avlastet. I kombinasjon med 7-soners-kaldskummadrassen av høy kvalitet, som utviser utmerkede komfortegenskaper, skjer det så og si en «automatisk» tilpasning til den hvilende kroppen.



Truma DuoControl CS med crash-sensor, omkoblingsautomatikk og funksjon Eis-Ex

Truma DuoControl CS er en sikkerhets-gasstrykkregulator med kollisjonssensor for to gassflasker. Dersom driftsflasken går tom, kobler anlegget automatisk om til reserveflasken. Takket være den integrerte kollisjonssensoren egner DuoControl CS seg optimalt for sikker drift av gassdrevne apparater under kjøringen. Ved et uhell vil kollisjonssensoren f.eks. reagere allerede ved lav kollisjonshastighet på 15–20 km/t. Gasstilførselen blir da avbrutt umiddelbart, før det kan oppstå skader på ledninger og apparater. Det betyr: Komme frem avslappet, en behagelig følelse og sikkerhet for alle.

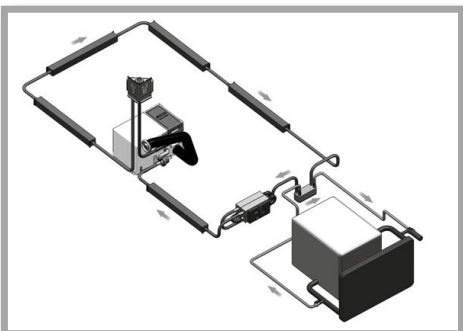

ALDE varmeveksler

Med varmeveksleren i kombinasjon med sentralvarmesystemet fra ALDE kan kjølesystemet for bilmotoren benyttes for oppvarming av bodelen. Det skjer ganske enkelt ved å stille inn den ønskede romtemperaturen på romtermostaten og starte sirkulasjonspumpen til varmesystemet.

Med en sirkulasjonspumpe til standardkjøretøyet kan varmen også arbeide i omvendt retning. I dette tilfellet fungerer bodelsvarmen som motorforvarming, sentralvarmesystemet varmer derved kjølesystemet for bilmotoren.

- De oppgitte prisangivelser er inkl. lovpålagt gjeldende merverdiavgift på 25% og ekskl. frakt- og transportkostnader
- Kjøretøyer er delvis avbildet med tilleggsutstyr som kan leveres mot tillegg i prisen
- Enkelte typer tilleggsutstyr kan ikke monteres i alle modeller. Din Carthago-forhandler bistår gjerne med mer informasjon om montering og tekniske detaljer for den modellen du måtte ønske deg.
- Vi tar forbehold om endringer i pris, konstruksjon og utstyr samt feiltagelser. Opplysningene om leveranseomfang, utseende og spesifikasjoner tilsvarer det som er kjent ved tidspunktet for trykking av katalogen.
- Dersom produktbetegnelser blir endret av våre leverandører i løpet av sesongen, forbeholder vi oss å levere deler av en likeverdig type
- Pris-, mål- og vektopplysninger angis med forbehold. Den lovpålagte merverdisatsen som gjelder på leveringstidspunktet vil alltid komme til anvendelse. Samtlige priser er uforpliktende, veiledende priser levert fabrikk. Ved prisendringer fra underleverandører eller chassisprodusenter vil prisene endres tilsvarende.
- Madrassmålene kan avvike fra de angitte sengemålene
- Ved montering av ekstrautstyr kan oppbevaringsplass bli redusert
- Priser for utstyrstilvalg gjelder for montering fra fabrikk (ikke for ettermontering). Bestilling av tilvalg må gjøres innen gjeldende tidsfrist før kjøretøyet settes i produksjon! Informasjon om dette innhentes direkte fra din Carthago forhandler
- Montering av solcelle- og satellittanlegg er avhengig av plassen på taket.
- Enhver endring av tilstanden på kjøretøyet som levert fra fabrikk, kan medføre at kjøre- og trafikksikkerheten reduseres
- Enhver konstruksjonsmessig endring ved kjøretøyet medfører bortfall av garanti-krav. Det samme gjelder dersom det fra kundens side foretas endringer vedrørende lakking/farging av karosserideler.
- Avvik i struktur og farge fra de avbildede gjenstandene kan forekomme, så lenge det ligger i naturen til de benyttede materialene eller det er vanlig i bransjen. Det samme gjelder for tekniske endringer ved kjøretøyet, forutsatt at produktkvaliteten er på samme nivå eller bedre og at nytteverdien ikke begrenses.
- Fra tid til annen kan det forekomme at det ved bruk av klær av dårlig kvalitet, blir avgitt farge fra tekstilene til setetrekkene. Det betyr at setetrekkene blir misfarget ved at klærne farger av. Vi kan ikke ta ansvar for slik misfarging.
- Vi anbefaler absolutt bruk av Carthago-tilbehør og at det monteres på fabrikk. For skader som oppstår på grunn av produkter eller endringer som ikke er godkjent av Carthago-logo, kan produsenten ikke ta noe ansvar. Dette gjelder særlig også montering av deler av verksteder som ikke er autorisert av Carthago-logo. Sørg for at all reparasjon eller ettermontering utelukkende utføres av forhandlere som er autorisert av Carthago, og forlang at det brukes originale Carthago-tilbehørsdeler.
- Det innebygde vannforsyningsanlegget er i samsvar med den tekniske utviklingen DIN 2001-2

Fotnoter

Supplerende rettslige og tekniske henvisninger til kjøretøvyektene/toleranse i kjøreklar stand

- 5) Angivelsen av de maksimalt tillatte sitteplassene refererer til den respektive kjøretøyyekten i standard tilstand uten ekstrautstyr og oppgir det maksimale antall personer som får en sitteplass under kjøringen. Utover det er antallet sitteplasser avhengig av vekt og akselbelastning. Det kan derfor reduseres ved montering av tilleggsutstyr (utstyrspakker, ekstrautstyr) eller bare oppnås ved vektøkning. Ved ekstra tillatte sitteplasser (c-tourer kun i forbindelse med tilvalget vektøkning) økes den minste nyttelasten per person med 85 kg og samtidig reduseres den maksimale vekten for tilleggsutstyr. Du finner detaljert informasjon på side 4, nr. 3. Ved tilvalget 5. sitteplass er lasterommet i dobbeltgulvet lett innskrenket og puten ikke trukket med innredningsstoff (ikke modellserien liner-for-two).
- 6) Vekten i kjøreklar stand er i samsvar med EU-gjennomføringsbestemmelsen nr. 2021/535 for kjøretøyet (tom-) vekt med standardutstyr fra fabrikk (inklusive smøremidler, verktøy, hjelp ved punktering) pluss fører (75 kg), 90% full drivstofftank, ferskvannstank i kjoredrift (20 l / fra modellserie e-line 50 l), 100% full aluminium gassflaske. Vekten av tilleggsutstyr bestemt av produsenten er prinsipielt avhengig av vekten i kjøreklar stand og reduseres ved montering av tilleggsutstyr (utstyrspakker, ekstrautstyr). Vær oppmerksom på at det også ved den i samsvarssertifikatet (Certificate of Conformity, CoC) faktisk angitte vekten dreier seg om en standardisert verdi. Da det for vekten i kjøreklar stand – som element av den faktiske vekten – gjelder en lovlig tillatt toleranse på $\pm 5\%$, kan også den faktiske vekten overfor den angitte nominelle vekten avvike tilsvarende. Du finner detaljert informasjon på side 3, nr.2.
- 7) Den maksimale vekten for tilleggsutstyr bestemt av produsenten må ved valg og konfigurasjon av ditt kjøretøy ikke overskrides. Ved den av produsenten bestemte maksimale vekten for tilleggsutstyr skal det sikres at den lovbefalte såkalte minste nyttelasten etter overleveringen av et kjøretøy også faktisk er tilgjengelig for lastekapasiteten. Det kan altså bare bestilles og monteres så mye tilleggsutstyr på fabrikk at det er tilstrekkelig vekt for bagasje og annet tilbehør (såkalt nyttelast), uten at den teknisk tillatte totalvekten overskrides. Du finner detaljert informasjon på side 5, nr. 5.
- 9) Den teknisk tillatte totalvekten beskriver den av produsenten bestemte tillatte vekten relatert til planløsningen, som din bil i lastet tilstand maksimalt må veie (f.eks. 3 500 kg, 4 500 kg). Den teknisk tillatte totalvekten av kjøretøyet (f.eks. 3 500 kg) må i kjoredrift ikke overskrides. Du finner detaljert informasjon på side 3, nr. 1.
- 10) Den maksimale tilhengervekten er avhengig av kjøretøyet totale vogntogvekt. Ved Fiat Ducato f40 heavy reduseres tilhengervekten til 1 800 kg. Tilhengervekten er prinsipielt avhengig av den totale vogntogvekten: Fiat Ducato AL-KO 6 000 kg, Mercedes-Benz Sprinter AL-KO 5 880 kg. Tilvalg Fiat Ducato f40 heavy inkl. 16-tommers stålfeiger.

Generelt

- 1) Bilens totalengde, målt fra fremre støtfanger til bakre kant.
- 2) Kjøretøyet totalbredde tilsvarer målet fra yttervegg til yttervegg (hjulkasjer på siden på Iveco Daily ca.: + 110 mm; ved Fiat Ducato/Mercedes-Benz Springer ca. 70 mm).
- 3) Høyden endrer seg ved montering av enkelte typer tilvalgsutstyr. Kjøretøyet høyde med chassis Fiat light/heavy/tandemaksel kan variere med 50 mm.
- 4) Med tilvalget 5. sitteplass bortfaller bodelsvinduet på passasjersiden (ikke XL-modeller)
- 8) PSM (parametriserbar spesialmodul) er et grensesnitt mellom kjøretøyet og karosserieelektronikken, og er nødvendig for å styre luftfjæringen.
- 11) Det er ikke tillatt å feste barneseter med ryggfeste på passasjeretset.
- 12) Mulighet for montering er avhengig av plass på taket. Ved tilvalget SAT-anlegg endres høyden på bodelen med 130 mm.
- 13) Full luftfjæring på bakaksel med funksjon heve/senke. Nedsenking av luftfjæringen på bakakselen kan, ved samtidig utkjørte bakre støtteinne, føre til skader på karosseriet.
- 14) For tilvalget takklima-anlegg bortfaller takviften som er standard i kjøkkenseksjonen på chic c-line-serien.
- 15) Sammen med tilvalg 5. belte plass med 3-punkts belte i modeller med sidesete på passasjerside, ved chic e-line: Bodelsvinduet over sidesete bortfaller (faller ikke bort for XL-modeller).
- 16) Informasjon fra Thetford: For at fekalien skal brytes ned på riktig måte og for at pumpesystemet skal fungere, er det viktig at det bare benyttes Thetford sanitærvæske og Thetford Aqua Soft toalettappir. For tilvalget pumpesystem bortfaller SOG-toalettventilasjon med utlufting over tak. Toalettventilasjon skjer gjennom bunnventilen i kassetten i kjøretøyet undergulv. Tilvalget Thetford toalett med pumpesystem og toalettank er ikke mulig sammen med tilvalget keramiktoalett med fast tank.
- 17) Sentrallåsen kan betjenes med radiosender i tenningsnøkkel. «Coming home»-funksjon: Aktivisering av forteltbelysningen/førerdrørbelysning med fjernkontrollen i hovednøkkelen, med automatisk utkoblingsforsinkelse.
- 18) Design-barskap med plass for tre av hvert av Carthago vin- og longdrink-glass.
- 19) Mediasenter Pioneer med touch-skjerm i førerhuset, trådløs Apple CarPlay / Android Auto, Bluetooth, USB-grensesnitt for tilkobling av bærbare enheter. Ikke mulig i forbindelse med Mercedes-Benz chassis.
- 20) Full luftfjæring med automatisk nivellering. Kjøretøyet totalhøyde øker med 30 mm.

- 21) For å unngå ugunstig varmepåvirkning er takflatene utført i hvit glassfiberarmert plast. Kvaliteten på dette materialets overflate tilsvarer ikke en lakkert utvendig plate. Lette fargeforskjeller mellom lakkering av førerhus og bodel kan forekomme.
- 22) Takluke Mini-Heki i kjøkkenseksjon bortfaller.
- 23) Ved valg av et SAT-anlegg og en ekstra Smart-LED-TV i soverommet, er det bare SAT-anlegg med TWIN (for to TV-apparater) som kan bestilles.
- 24) Hjulcapsler på bakaksel som passer optisk til aluminiumsfelgene på foraksel.
- 25) Tilvalg ekstra TV-tilkobling er ikke mulig sammen med tilvalg 710470 Smart-LED-TV 24", ettersom det allerede inngår der.
- 26) Carthago sovemiljø & dekorsett som består av én eller tre pynteputer (avhengig av modell), ett jacquard-sengeteppe med innvevd Carthago-logo og ett lakensett tilpasset for den respektive modellen.
- 27) Informasjon om XL-modeller: Setepolstring tredelt, ikke uttrekkbar.
- 28) Vektøkning fra 4500 kg til 4800 kg (AL-KO Air Premium X2, fire spesielle aluminiumsfelger med høyere bærelast). Aksellastene utgjør: Foraksel 2 250 kg, bakaksel 2 700 kg. Vektøkning fra 4 500 kg til 4 800 kg er ikke mulig sammen med tilvalget 16-tommers aluminiumsfelger.
- 29) Vektøkning fra 4500 kg til 4800 kg (AL-KO Air Premium X4, fire spesielle aluminiumsfelger med høyere bærelast). Aksellastene utgjør: Foraksel 2 300 kg, bakaksel 2 700 kg. Vektøkning fra 4 500 kg til 4 800 kg er ikke mulig sammen med tilvalget 16-tommers aluminiumsfelger.
- 30) Aksellastene utgjør: foraksel 2 300 kg / bakaksel 2 x 1 600 kg.
- 31) Chassisvarianten 6,7 t har en forsterket ramme, vektøkning til 6 700 kg tillatt totalvekt.
- 32) Ved valg av 16-tommers aluminiumsfelger økes lasten for bakakselen til 2 500 kg.
- 33) Ved ugunstige betingelser kan det være nødvendig med en manuell etterregulering av klimaanlegget.
- 34) Lovpålagt pliktig tilvalg for chassisvariant 6,7 t
- 35) Tilvalg alarmanlegg Carthago Security inkl. ultralydsensorer bodel, kontaktbryter dør og scootergerasje, panikkalarmfunksjon, aktivering blinklys, gassensor KO-gass og propan/butan-gass. Den forsikringsrettslige anerkjennelsen av alarmanlegget er regulert forskjellig i forskjellige land, og kan ikke garanteres fra produsentens side.
- 36) Inkl. tilkoblingssett: Koaksialkabel, antennekontakt, 12 V-kontakt.
- 37) Skuffer i kjøkkenunderskapet bortfaller (antall modellavhengig). Mål på stekeovn i kjøkkenblokk (i mm): Høyde 445 x bredde 445 x dybde 490. Ikke mulig i forbindelse med tilvalg Tec-Tower.
- 39) TV med mottaker DVB-T2 tuner (inkl. USB, HDMI, Full-HD).
- 40) Tilvalget fast gasstank og tilvalget hydraulisk støttebenanlegg kan ikke bestilles sammen, unntatt for modellene chic s-plus 61 XL LE, 64 XL QB.
- 41) Ved hjelp av sikkerhetsfunksjonen ESP blir maksimalhastigheten begrenset til 110 km/h.
- 42) Reduksjon av lastekapasitet i scootergerasjen med 100 kg. Ikke mulig sammen med tilvalget riflet aluminiumsgulv for scootergerasje
- 43) Merk: For bruk med kjøretøyets elektriske system (uten landstrøm) er det nødvendig med en inverter!
- 45) Posisjon: Sittegruppe (230 V, USB), soverom, bakre skap under tak (230 V, USB), scootergerasje (230 V).
- 46) Med dette tilvalget bortfaller det standard utvendige oppbevaringsrommet under dobbeltgulvet bak bodelsdøren.
- 47) Ladeboosteren blir koplet inn mellom generatoren og start- og bodelsbatteriene. Den sørger for at generatoren produserer strøm under kjøringen så lenge at batteriene blir ladet helt opp.
- 48) For tilvalget hydraulisk støttebenanlegg (Fiat: HY 4, Iveco: E&P) bortfaller de mekaniske støttebenene. Tilvalg hydraulisk støttebenanlegg med automatisk nivellering.
- 49) Tilvalg vektøkning inkl. «ACS» High Performance-fjærbein på foraksel
- 51) Multimediastem (Mercedes-Benz: 10,2" Display; Fiat: 10,1" skjerm), Bluetooth-konnektivitet med audiostreaming og håndfri telefon, integrering med smarttelefon gjennom Android Auto eller Apple CarPlay, USB-grensesnitt for tilkobling av portabelt utstyr. Mercedes-Benz Kjøretøyets vekt og mål kan ikke lagres separat i navigasjonssystemet.
- 52) Den angitte ferskvannsmengden omfatter også volumet i kjelen
- 53) For tilvalget «Sky Dream Comfort» blir skipsursettet integrert i overskap i førerhuset.
- 54) Takantennen som leveres for varianter av Mercedes-Benz inneholder i tillegg GPS-funksjon.
- 55) Tilvalget Li-Ion-batteri erstatter gelbatteriet/-batteriene som er standard. Batteritilstanden kan avleses med gratis app og touch-display med ladeautomatikk 18 Ah.
- 56) Ved valg av førerassistentspakken blir den nødvendige radarsensoren integrert i radiatorgrillen.
- 57) Forsterket fjæring på foraksel for optimal kjørekomfort er ikke mulig sammen med AL-KO «ACS» High Performance-fjærbein på foraksel
- 59) Tilvalg uttrekkssystem for lasterom i dobbeltgulvet med fire transportbokser. Ikke mulig sammen med tilvalg 5. sitteplass (ved modellene 50 LE, 51 QB. Ved modellene 61 XL LE, 64 XL QB mulig, ved samtidig bruk er det imidlertid kollisjonsfare).
- 61) Tilvalg keramikktoalett med fast tank er ikke mulig sammen med tilvalget Thetford toalett med pumpestem og toalettank. Rengjøringsdyse med Gardena-kobling. (Merk: begrensning av dobbeltgulvets lasterom).
- 62) Tilvalg varmesete i førerhus (fører-/passasjerets) justerbar i to trinn.
- 63) Tilvalg Truma Combi 6E er ikke mulig sammen med tilvalget Alde vannbåren varme.
- 64) Design-barskap med plass for tre av hvert av Carthago vin- og longdrinkglass.
- 65) Kollisjonsbremsesystemet utløser automatisk bremsing ved et sammenstøt for å hindre eller begrense en mulig påfølgende kollisjon.
- 66) Tilvalget riflet aluminiumsgulv er ikke mulig sammen med pedelec-/scootergerasje.
- 67) 4-sylindret 2,2 l motor. Motor 140 hk: 350/380 Nm, motor 180 hk: 380/450 Nm.
- 68) 9G-automatgir i Fiat Ducato f35 er bare mulig sammen med tilvalget 16-tommers stålfelegger eller 16-tommers aluminiumsfelger.
- 69) Ved tilvalg sittegruppe som kan gjøres om til seng med nedsenkbar bordplate bortfaller fotpedalen til bordjustering. Spaken til bordjusteringen befinner seg ved denne varianten under bordplaten.
- 70) Tilvalg motor Iveco 21: 3,0 l Euro VI, 4 sylindre, 207 hk / 152 kW, 470 Nm, inkl. 8-trinns automatgir.
- 71) Tilvalg innskyvnings- og transportsystem for to el-sykler er bare mulig sammen med tilvalg pedelec-/scootergerasje.
- 73) Tilvalg Truma DuoControl CS med kollisjonssensor, omkoblingsautomatikk og funksjon Eis-Ex.
- 74) Tankvolum chic e-line: Kasset 13 l pluss toalettank 110 l. Tankvolum chic s-plus: Kasset 13 l pluss toalettank 112 l. Tankvolum liner-for-two: Kasset 13 l pluss toalettank 60 l.
- 75) Tilvalg Tec-Tower kjøleskapskombinasjon 153 l med tosidig døråpning, separat fryserom og gassovn i underskap. Ikke mulig sammen med tilvalg gassovn i underskap på kjøkken.
- 76) Tilvalg "Sky Dream komfort" med overskap hele veien rundt over sittegruppe og førerhus, to store panorama-takvinduer integrert i nedhengt designermiljø med indirekte ambientebelysning, i stedet for senkeseng.
- 77) Møbelkonsept casablanca: Møbeldekor kirsebærtre med overskapfronter i høyglans-elfenben.
- 78) Møbelkonsept linea progressiva: Møbeldekor gullakasje og fronter på skap under taket med bicolor-utseende i høyglans-elfenben, skap under takets underside i matt perlehvitt.
- 79) Møbelkonsept linea nobile: Møbelflater og overskapfronter i Noce Fino, kjøkkenfronter i bicolor-utseende høyglans-elfenben og lotushvitt.
- 80) Tilvalg radio/Moniceiver med touch-skjerm i førerhuset, Bluetooth og USB-grensesnitt for tilkobling av bærbare enheter.
- 81) Radio med DAB+ med CD, musikkstyring via USB, app-connect, inkl. radioforberedelse i bodelsområdet ved rund salonggruppe i bakre del over sidebordet (med automatisk omkobling til bodelsbatteri).
- 82) Ryggekamera med enkeltlinse, inkl. 7" fargemonitor integrert på siden i instrumentpanelet.
- 83) Ryggekamera, dobbellinse og deksel på endevegg inkl. 7" fargemonitor på siden i instrumentpanelet.
- 84) Tilvalg Smart-LED-TV 40" inkl. elektrisk uttrekkssystem er bare mulig sammen med radio i rund salonggruppe i bakre del.
- 85) Service-kamera på avløpsrør spillvannstank med visning via dobbel-DIN eller monitor i dashbordet.
- 86) Smart-LED-TV 24" inkl. TV-holder, høyttaler og integrert kontaktbryter, kabelløst integrert i TV-vegg for soverom (bare sammen med tilkoblingssett).
- 87) Smart-LED-TV 24" i soverom, integrert i møblene (bare i TV-pakke soverom).
- 88) Høyttalere i førerhuset (2x) og i sittegruppe, (2x, liner-for-two: 4X), DVB-T2-mottak.
- 89) Tilvalg med enkelte lysmoduler. Kan ikke sammenlignes med Carthago full-LED-hovedlys.
- 90) Ved valg av pakken erstattes (drivstofftank 60 l / 65 l) eller bortfaller (SOG-toalettventilasjon, spillvann slangesett, forberedelse solcellanlegg) enkelte deler av standardserien eller Basis-Plus-pakken for å redusere kjøretøyets vekt. Utskifting eller bortfall av enkelte alternativer er blitt tatt hensyn til eller beregnet i pakkeprisen.
- 91) Tilvalg additiv varmtvannsgulvvarme: ekstra varmekonvektorer i dobbeltgulvområdet for sittegruppen. For chic s-plus også i førerhuset.
- 92) Tilvalg Toalett Thetford C260 med keramikkinnsats og 3-trinns fyllingsnivå-indikator.
- 93) På grunn av maks. forakselast på 2,1 t er det maksimalt mulig med tre sitteplasser.
- 94) Tilvalg 3.-gelbatteri, i alt 3 x 80 Ah med ladeapparater 2 x 16 A = 32 A.
- 95) Bestilling av gassfilteret i kombinasjon med tilvalget Truma DuoControl CS anbefales, ettersom produsenten av Truma DuoControl utelukker garanti dersom det oppstår utfall eller feil ved gasstrykkregulator og ventiler på grunn av olje eller andre fremmedelementer i den flytende gassen.
- 96) Koppsettet består av to kaffe- og to espressokopper.
- 98) Sentrallås ikke for gassflaskerom og toalettluke.
- 99) 4-sylindret motor, med 2,0 l, maks 400 Nm.
- 101) Ved tilvalget ombygging av rund salonggruppe til soverom vil størrelsen på luksus-bodelsbordet bli redusert.
- 103) Kjøkken-/kaffepakke eller tilvalget inverter i c-compactline/c-tourer bare mulig sammen med et ekstra batteri (gel eller Li-Ion).
- 104) Digitalt kombiinstrument med fargeskjerm i dashbord for optimal nettverkskobling med Fiat Multimediastem 10,1" for optimal visning av 3D-navigasjonskart og førerassistentsystemer.
- 105) Prisangivelsene er en uforpliktende prisangivelse. På grunn av den uønsket volatile utviklingen i våre leverandørmarkeder som gjør det umulig å kalkulere kostnader og priser på lang sikt, forbeholder vi oss retten til en justering av våre priser til forhandlerne våre i løpet av året og en tilsvarende tilpasning av våre uforpliktende prisangivelser. Vi anstrenger oss selvsagt for å videreformidle passende prissetting til markedet til enhver tid. Vi anbefaler at du tar kontakt med forhandleren din for informasjon om prisen som gjelder på tidspunktet for kontraktinngåelse.
- 106) Batterinivået kan vises via en kostnadsfri app med ladeautomatikk 18 Ah.



Til formasjon i denne prislisen: Når denne prislisen publiseres, blir alle tidligere prislister ugyldige. Etter ferdigstilling av denne publikasjonen i desember 2023 kan det forekomme endringer i løpet av modellåret. Produsenten tar forbehold for nødvendige endringer i konstruksjon og form så langt de er basert på den tekniske utviklingen og er rimelige for kunden, utstyrendringer, avvik i fargesammensetningen eller i enkelte fargetoner, avvik i materiales beskaffenhet samt endringer i leveringsomfanget. Dette gjelder også fargeavvik på basiskjøretøyer, i den utstrekning disse skyldes endringer fra produsenten av basiskjøretøyets side. Ta kontakt med forhandleren din for aktuell status vedrørende produkter eller modellserier.

Angivelsene vedrørende leveringsomfang, utseende, ytelse, mål og vekt tilsvare det som er kjent ved tidspunktet for trykking av katalogen. Avvik innenfor fabrikkens toleranser (maks. $\pm 5\%$) er mulig og tillatt. Vær oppmerksom på at kjøretøyene delvis er avbildet med ekstrautstyr som medfører tilleggskostnader og i enkelte tilfeller også med utstyrsvarianter som ikke samsvarer med standardversjonen og som heller ikke vil være tilgjengelig som ekstrautstyr.

Ettertrykk, også i utdrag, er bare tillatt med skriftlig forhåndsgodkjennelse fra Carthago Reisemobilbau GmbH. Angivelsene i denne publikasjonen er i samsvar med tysk veitrafikklovgivning (StVO og StVZO). Med forbehold om feiltagelser, oversettelsesfeil og trykkfeil. All informasjon er basert på det tyske markedet.

Trykt i Tyskland.

© Carthago Reisemobilbau GmbH, 83326 Aulendorf,
Tlf. +49 7525 9200-0